

## Índice II

---

<b>5</b>	<b>Materiales de ejercicios (láminas)</b>	255
	A. Lenguaje	257
	B. Orientación	281
	C. Actividades sensoriales. Atención-concentración	291
	D. Esquema corporal	313
	E. Memoria	317
	F. Gestualidad (praxis)	353
	G. Lectura y escritura	365
	H. Problemas aritméticos. Cálculo y gestión del dinero	399

---

<b>6</b>	<b>Apéndice 1. Hojas resumen de evaluación, planificación y control</b>	423
----------	---	-----

---

<b>7</b>	<b>Apéndice 2. Recortables</b>	431
----------	--------------------------------	-----

# Materiales de ejercicios



## A. Lenguaje

## LC1

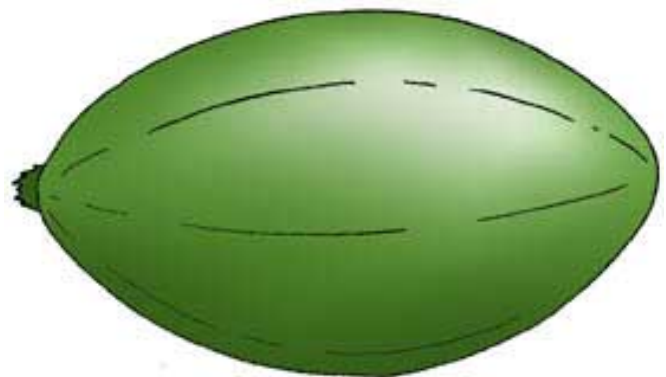
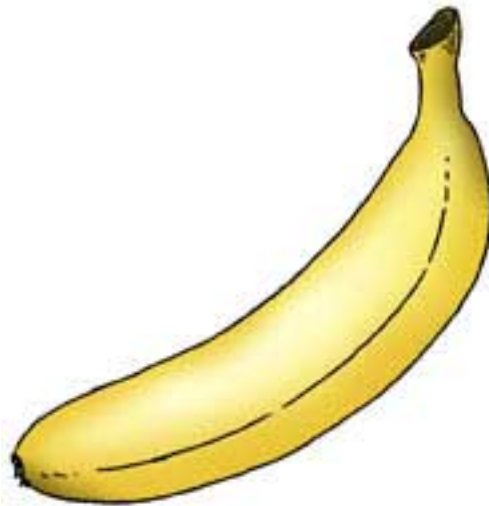
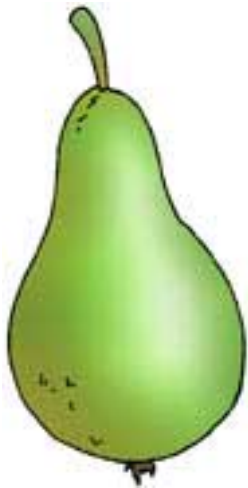
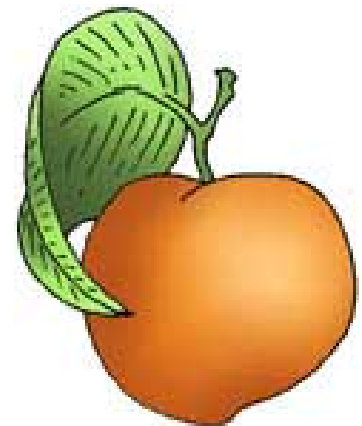
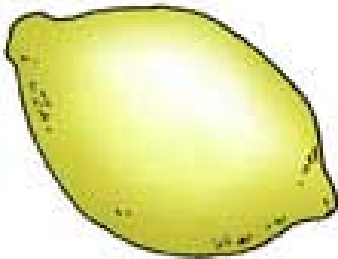
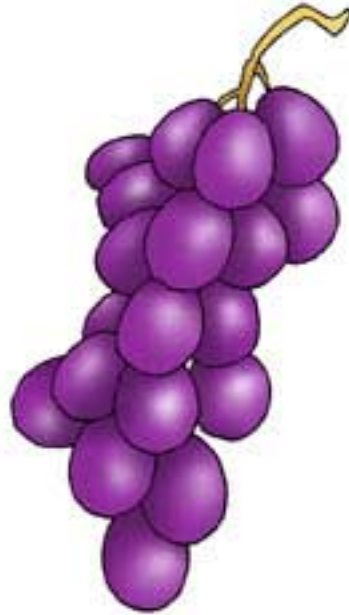

LC2

---

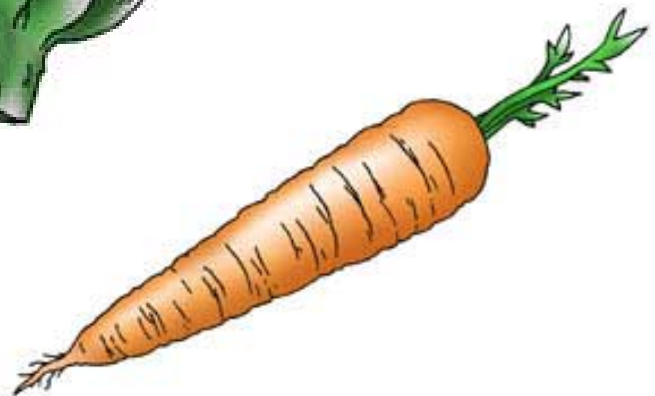
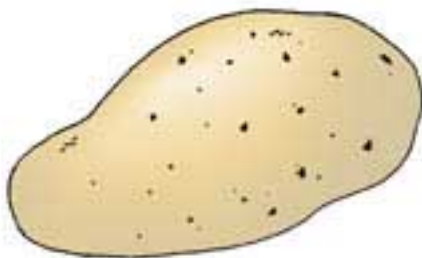
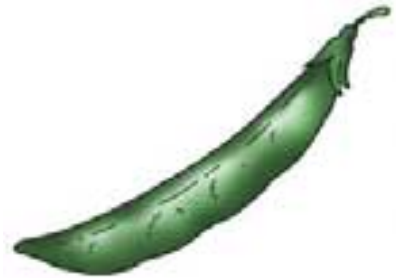
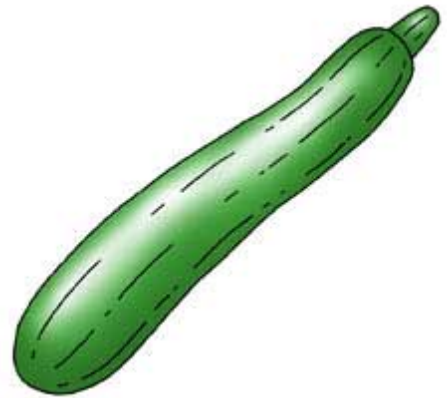
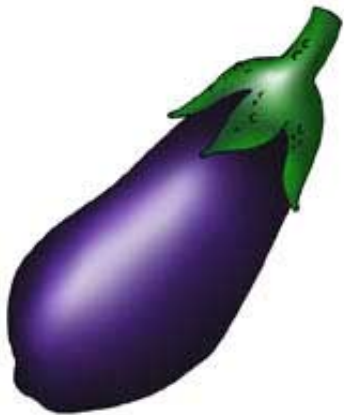



LC3

---



LC4

---

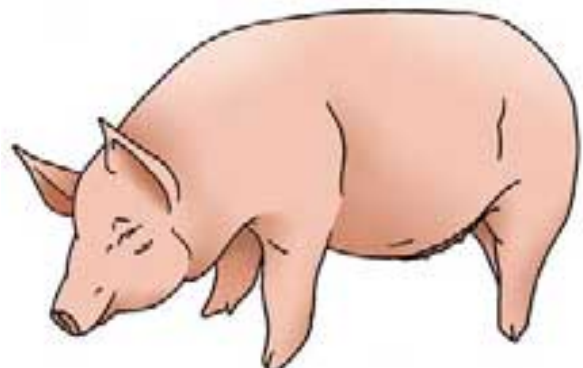
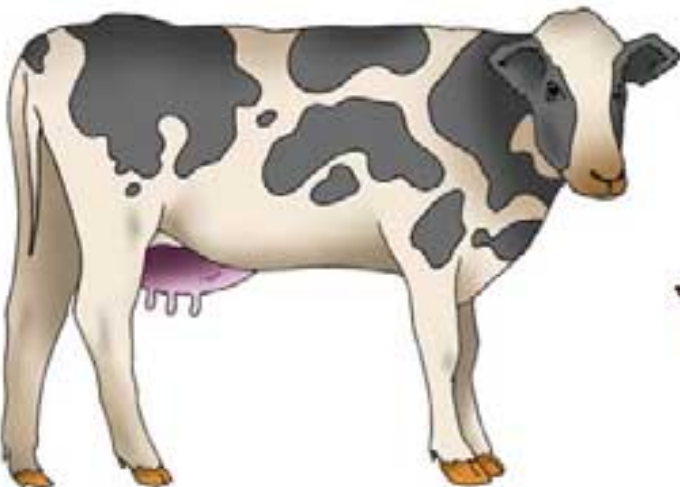
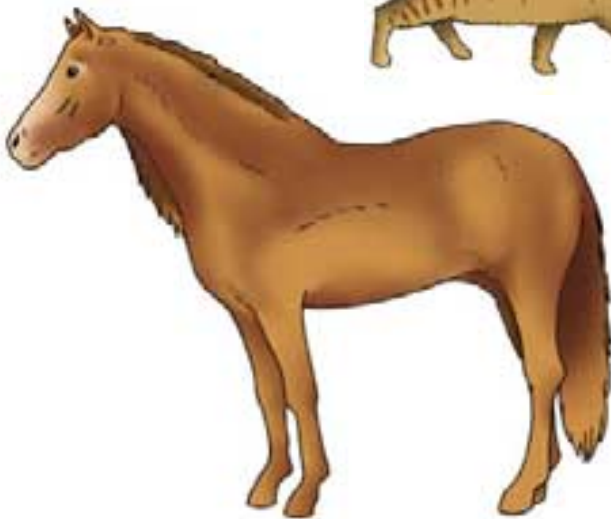
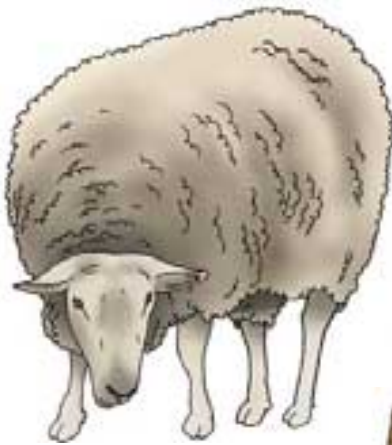



## LC5

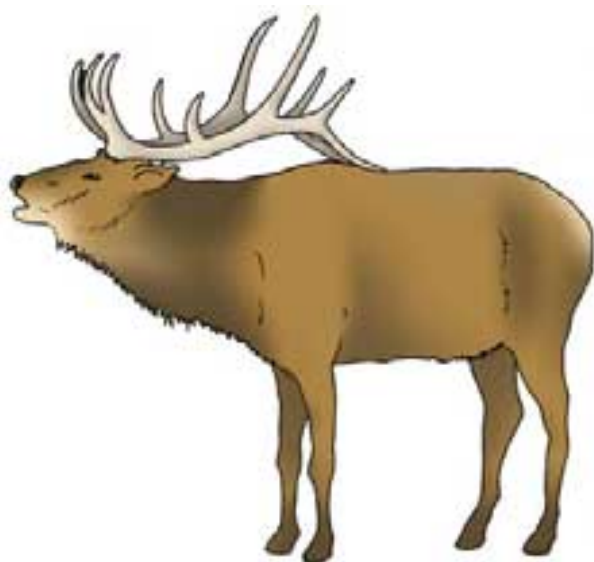
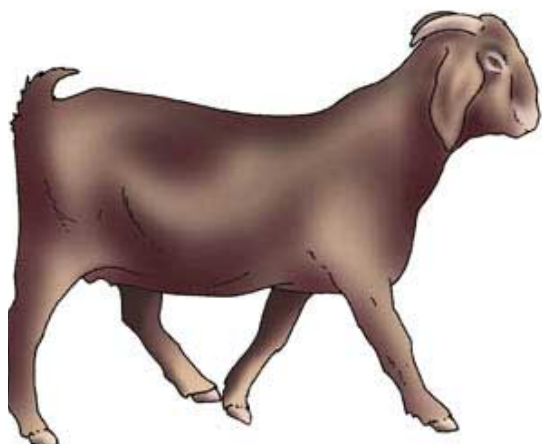

LC6

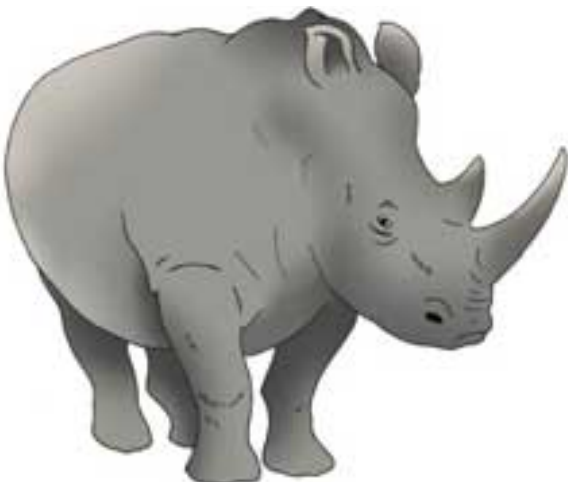
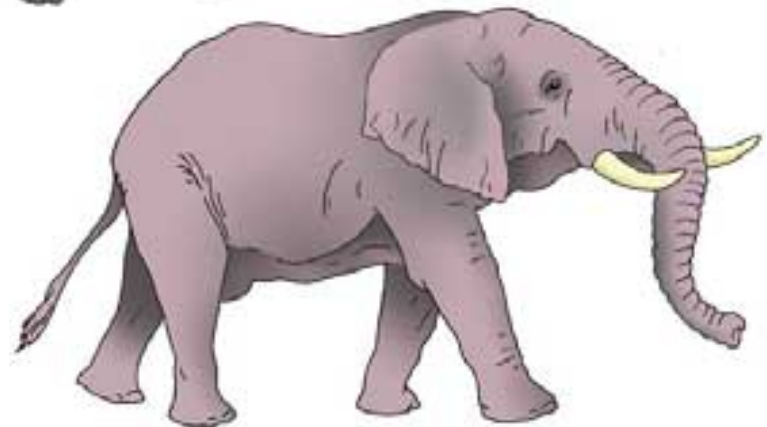

## LC7





LC8

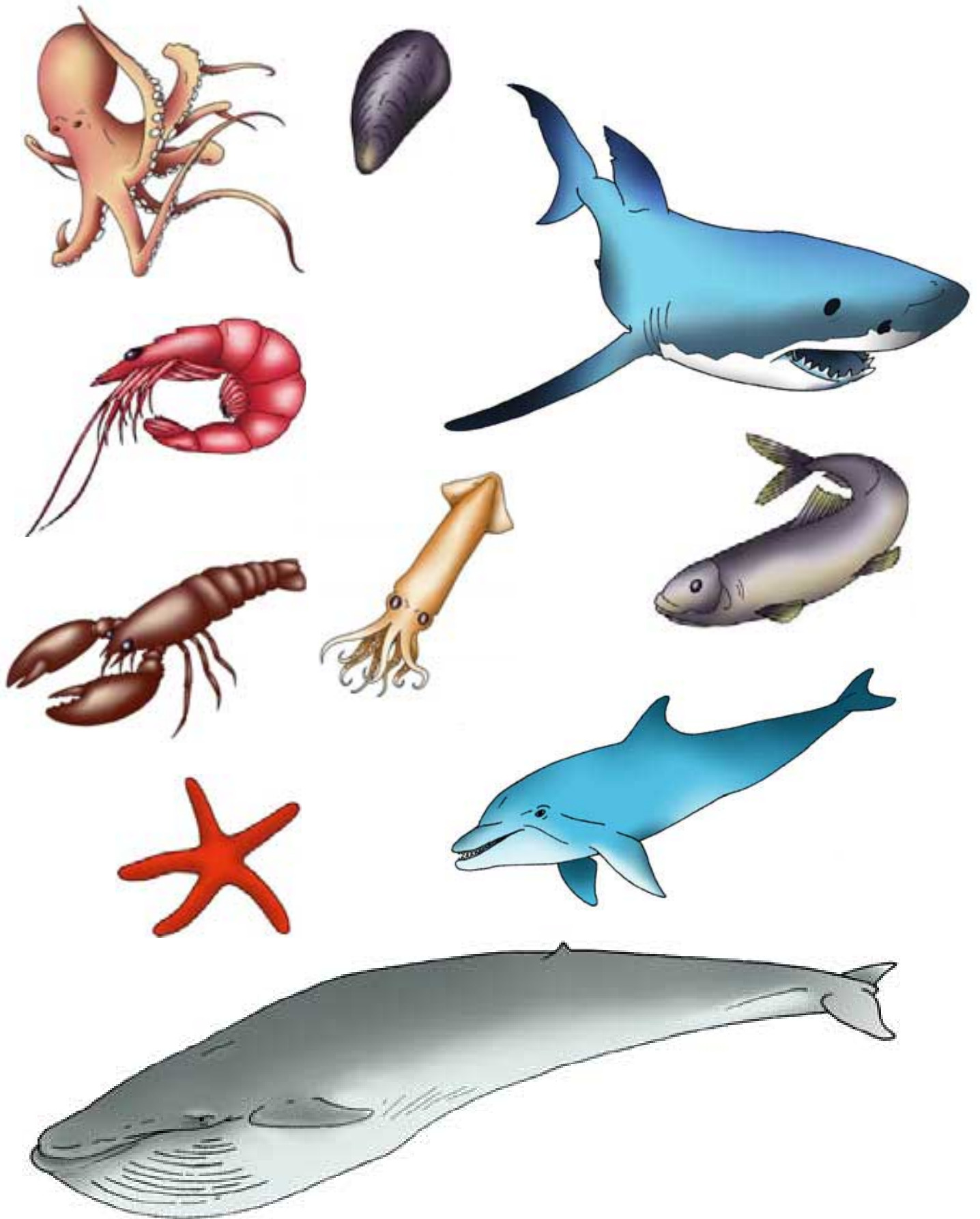

## LC9



LC10

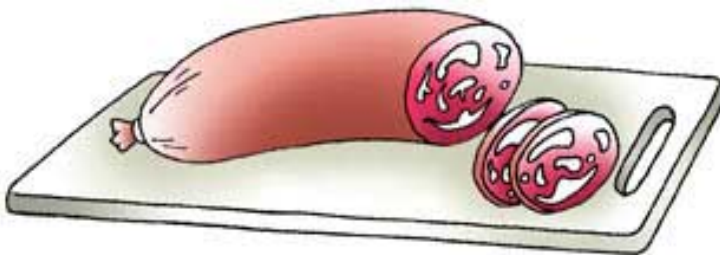
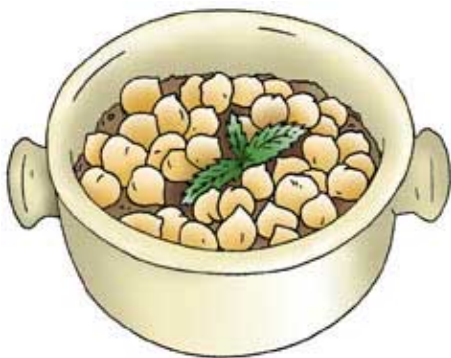
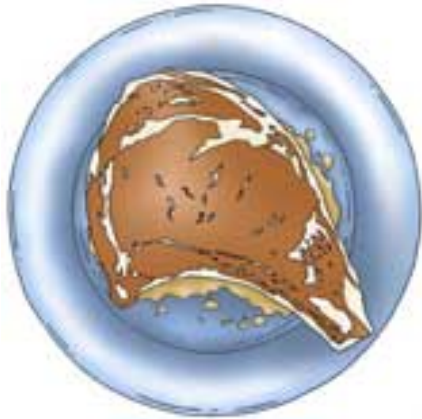



## LC11

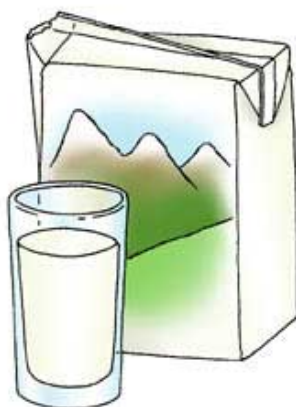
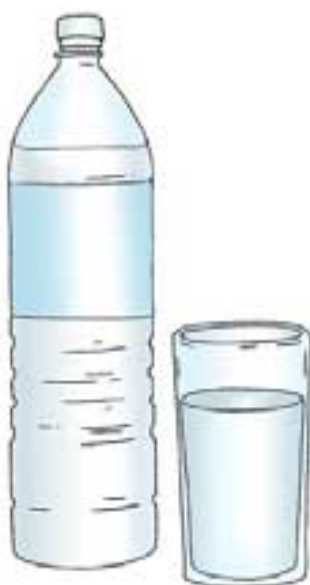

LC12

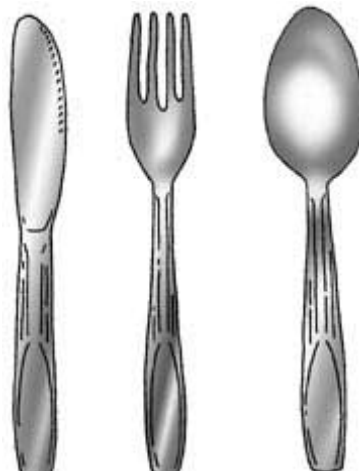

## LC13

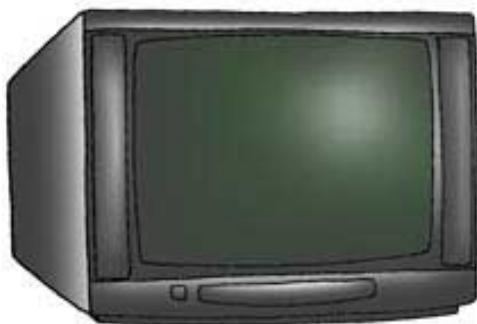

LC14





## LC15

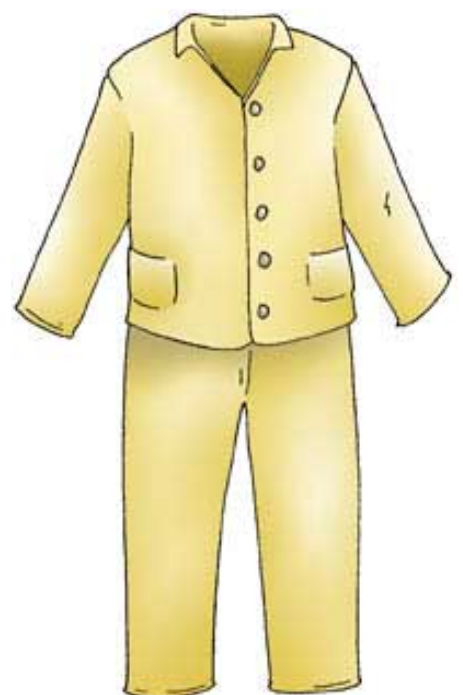
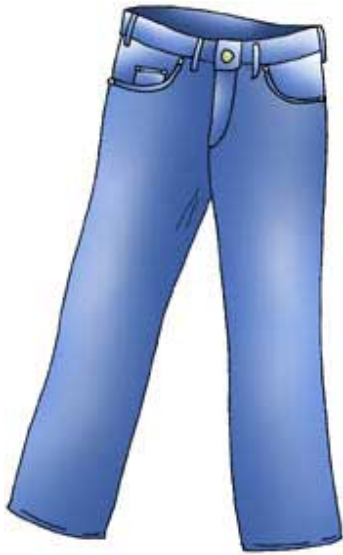

LC16

---

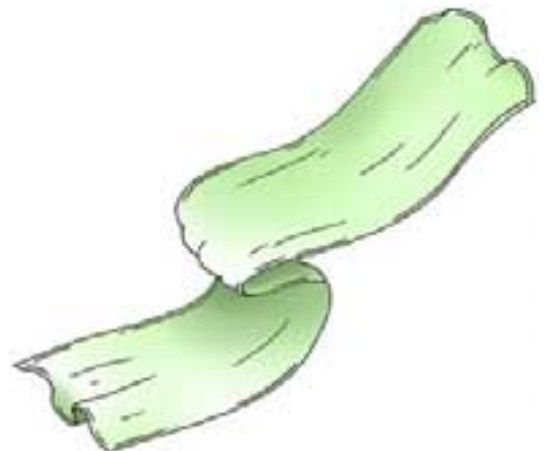
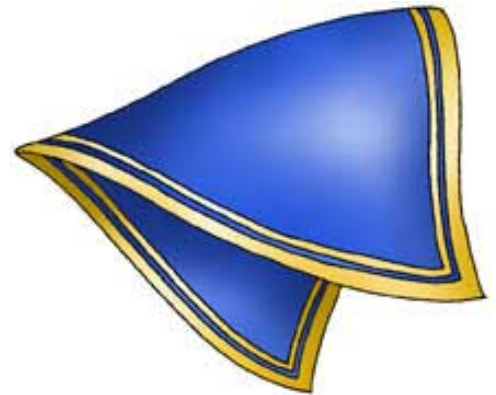



## LC17



LC18

---



LC19

---





LC20



LC21



LC22

---

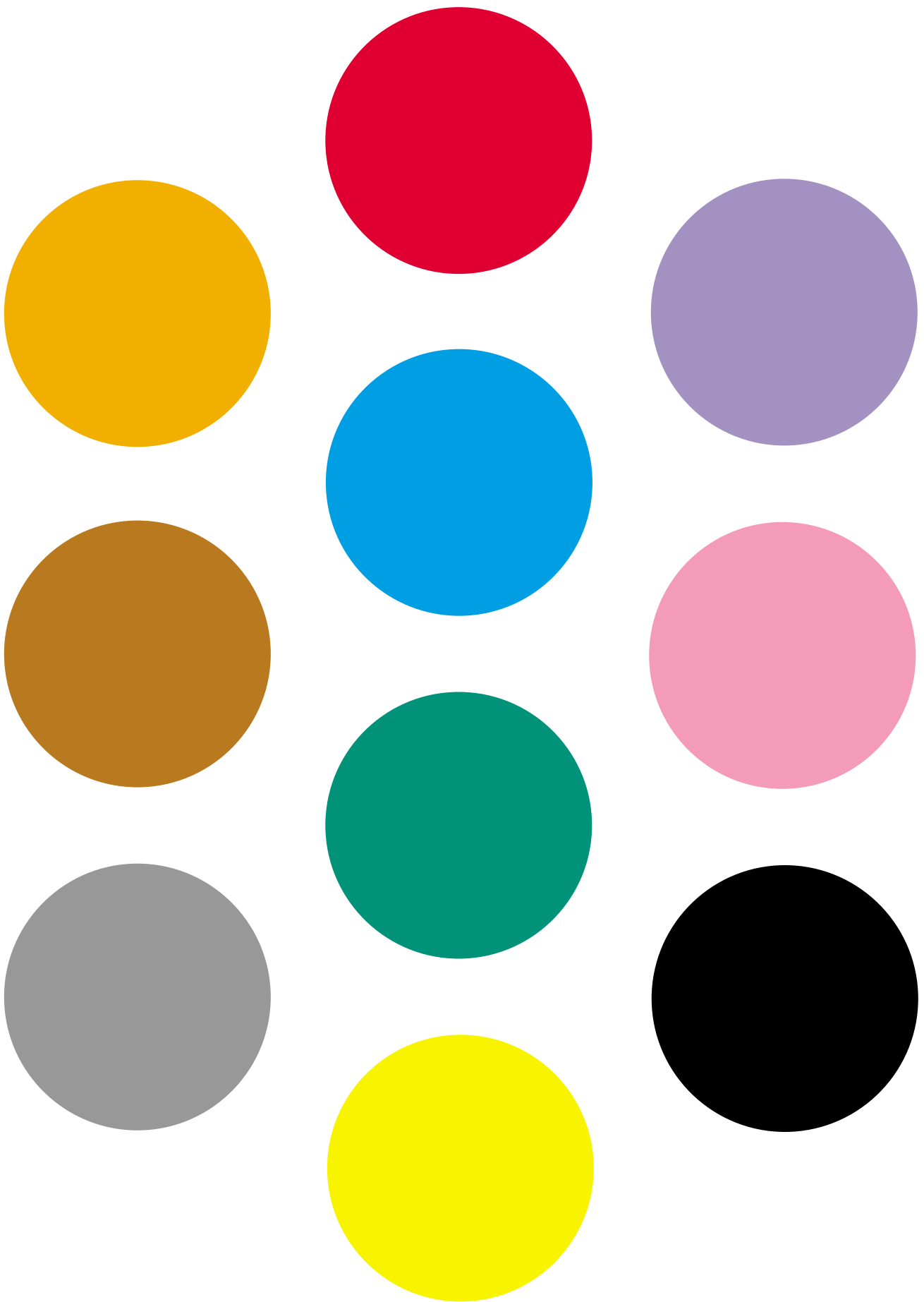





## B. Orientación

## BM1

## Planificación del año

Planificación del año \_ \_ \_ \_ \_

enero

febrero

marzo

abril

mayo

junio

julio

agosto

septiembre

octubre

noviembre

diciembre

## BM2a

## Planificación del mes

Planificación del mes de \_ \_ \_ \_ \_

día 1

\_ \_ \_ \_ \_

día 2

\_ \_ \_ \_ \_

día 3

\_ \_ \_ \_ \_

día 4

\_ \_ \_ \_ \_

día 5

\_ \_ \_ \_ \_

día 6

\_ \_ \_ \_ \_

día 7

\_ \_ \_ \_ \_

día 8

\_ \_ \_ \_ \_

día 9

\_ \_ \_ \_ \_

día 10

\_ \_ \_ \_ \_

día 11

\_ \_ \_ \_ \_

día 12

\_ \_ \_ \_ \_

día 13

\_ \_ \_ \_ \_

día 14

\_ \_ \_ \_ \_

día 15

\_ \_ \_ \_ \_

## BM2b

## Planificación del mes

día 16	
-----	
día 17	
-----	
día 18	
-----	
día 19	
-----	
día 20	
-----	
día 21	
-----	
día 22	
-----	
día 23	
-----	
día 24	
-----	
día 25	
-----	
día 26	
-----	
día 27	
-----	
día 28	
-----	
día 29	
-----	
día 30	
-----	
día 31	
-----	

## BM3

## Planificación de la semana

Planificación de la semana \_ \_ \_ \_ \_ del mes de \_ \_ \_ \_ \_

lunes día \_ \_ \_ \_

martes día \_ \_ \_ \_

miércoles día \_ \_ \_ \_

jueves día \_ \_ \_ \_

viernes día \_ \_ \_ \_

sábado día \_ \_ \_ \_

domingo día \_ \_ \_ \_



## BM4

## Planificación del día

Planificación del día de _____ de _____ de _____		
Hora	Tipo de actividad	Opción
8.00		
9.00		
9.30		
10.00		
10.30		
11.00		
11.30		
12.00		
12.30		
1.00		
1.30		
2.00		
2.30		
3.00		
3.30		
4.00		
4.30		
5.00		
5.30		
6.00		
6.30		
7.00		
7.30		
8.00		
9.00		
10.00		

BM5

Mapa geopolítico de España



BM6

Mapa geopolítico de Europa

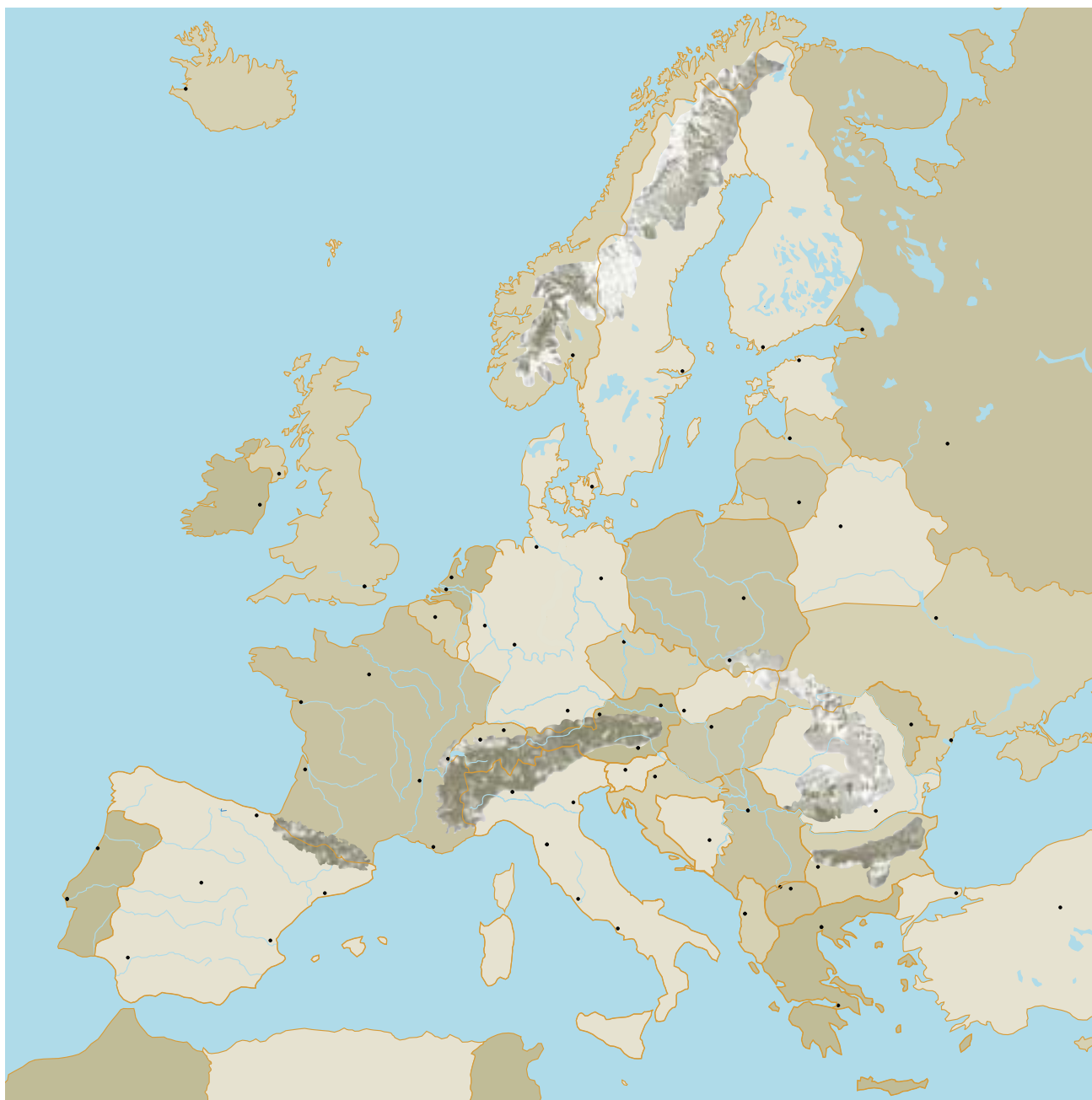

BM7

Mapa geopolítico mundial





## **C. Actividades sensoriales. Atención-concentración**

CM1a

Imágenes superpuestas

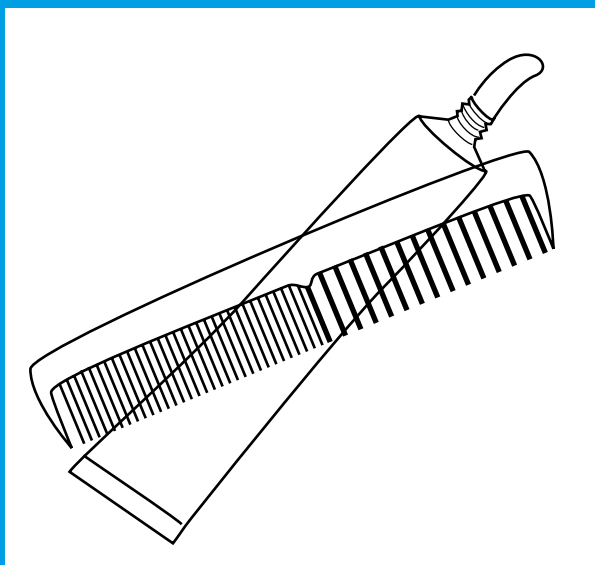
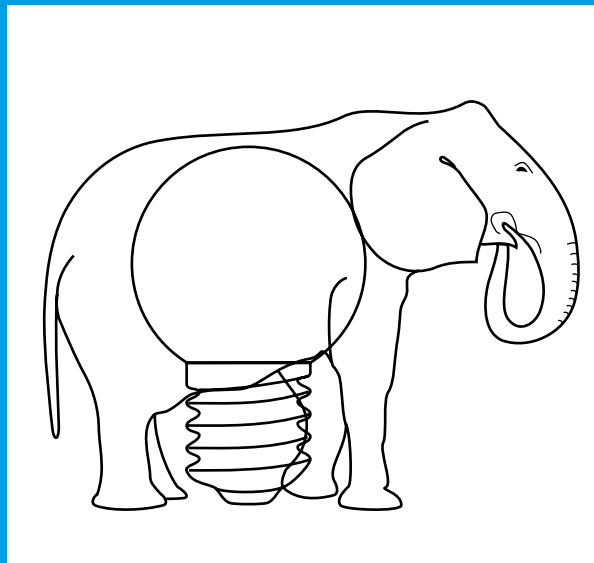
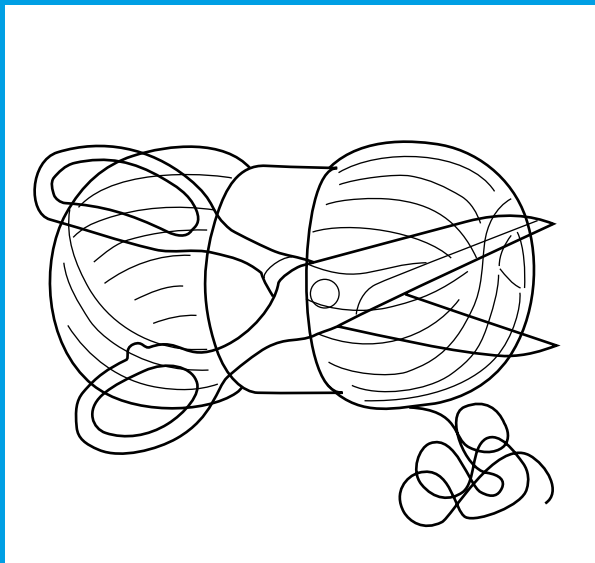
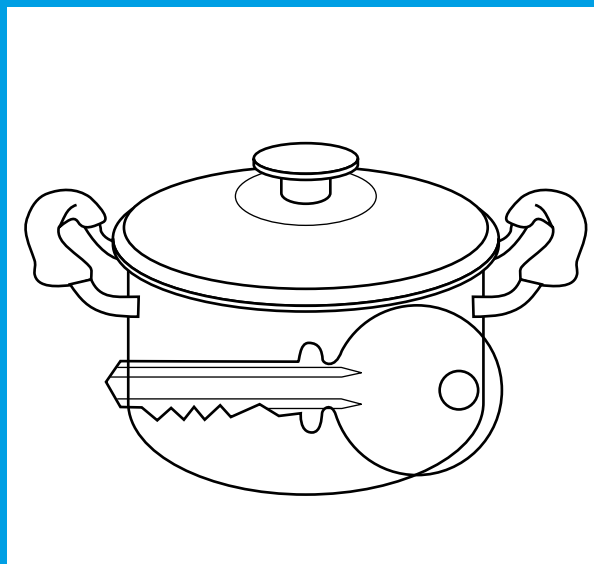
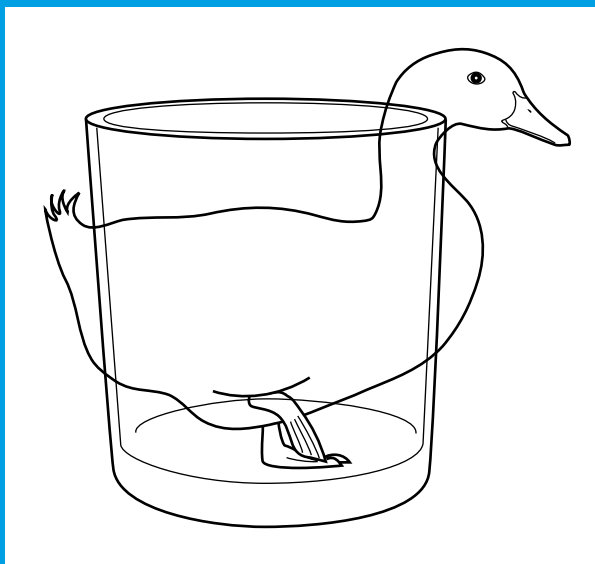

CM1b

Imágenes superpuestas

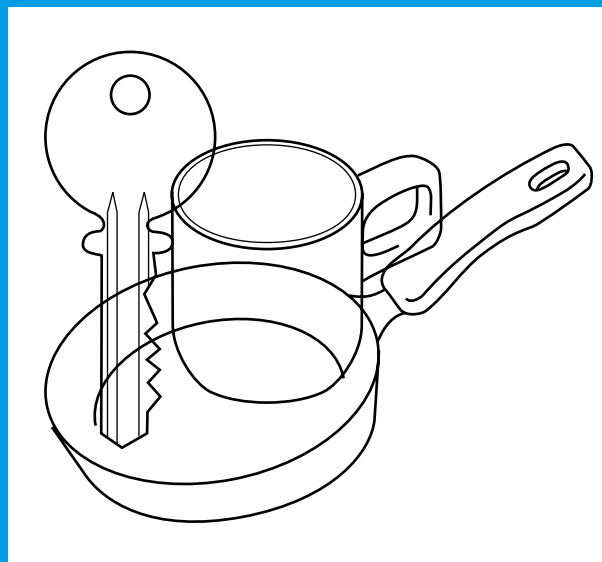
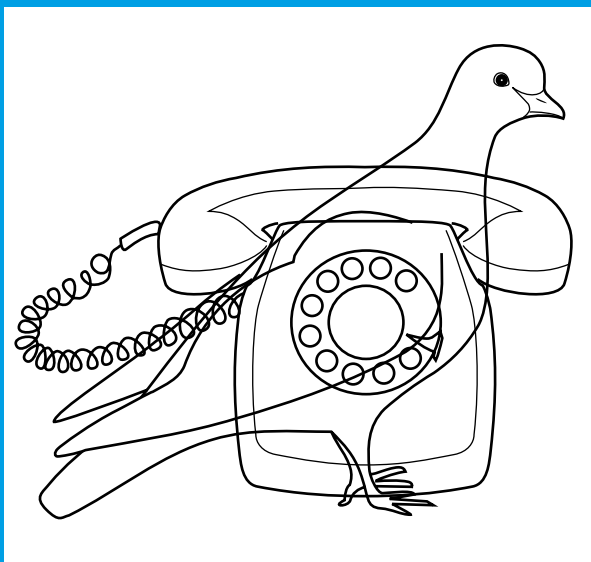
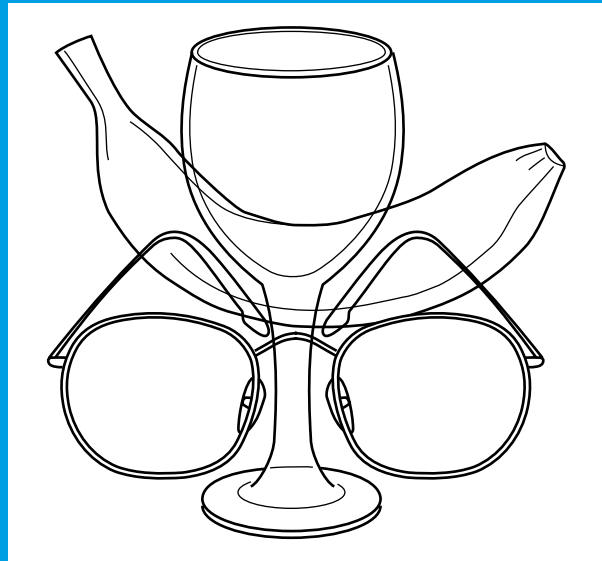
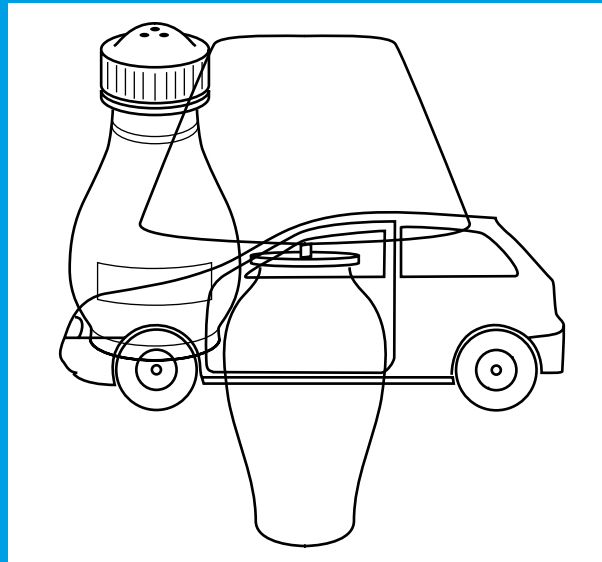
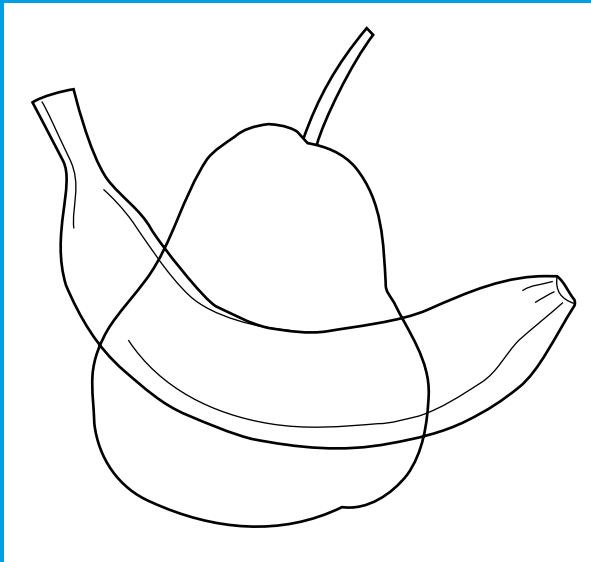



CM1c

Imágenes superpuestas

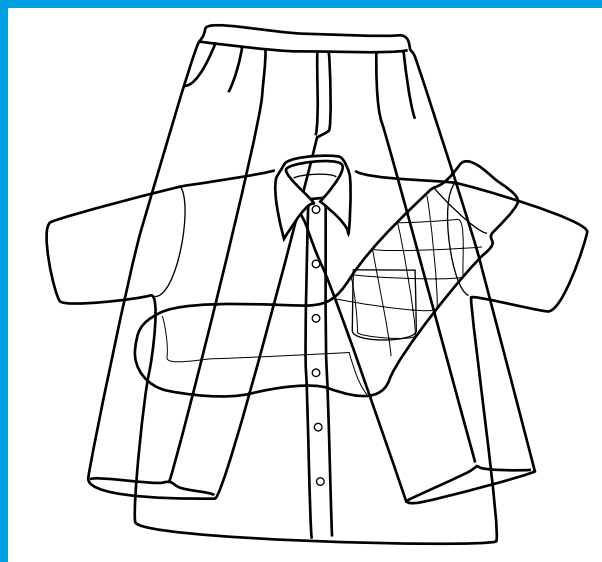
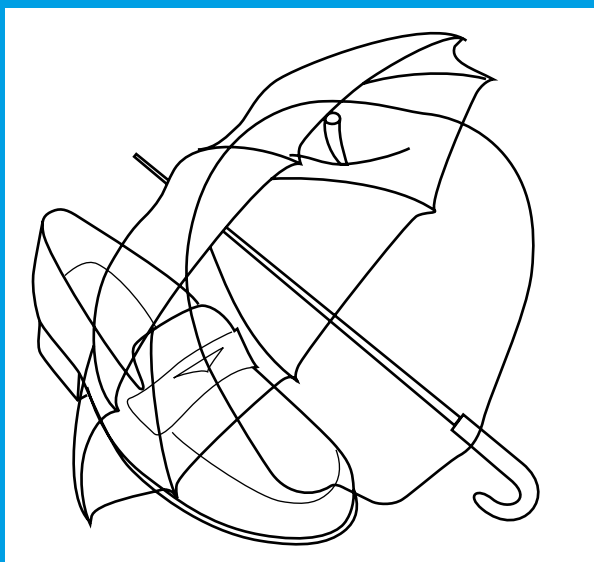
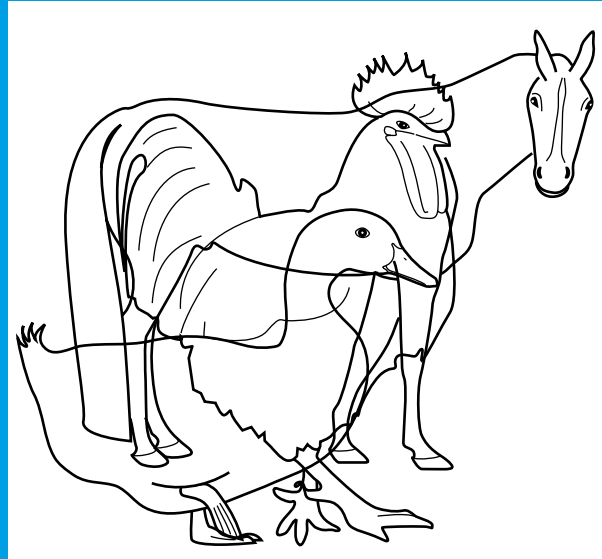
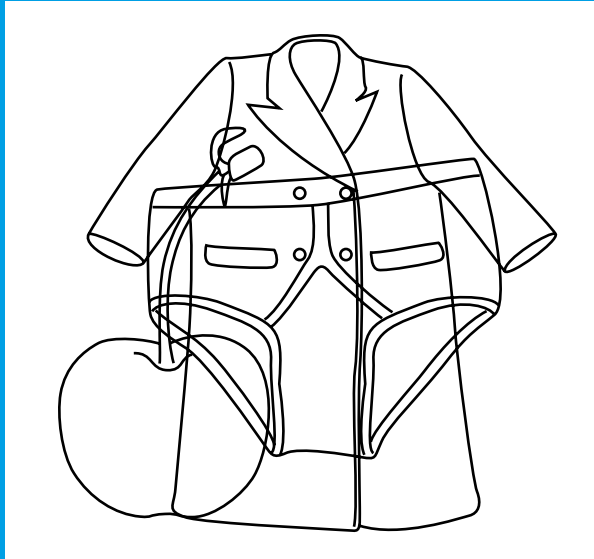
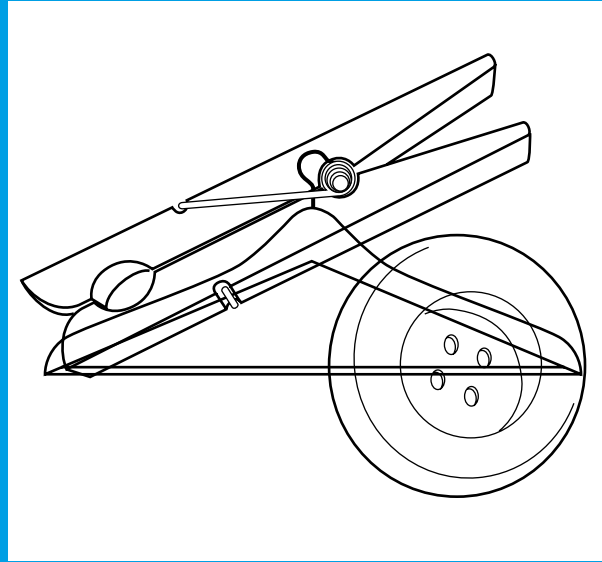
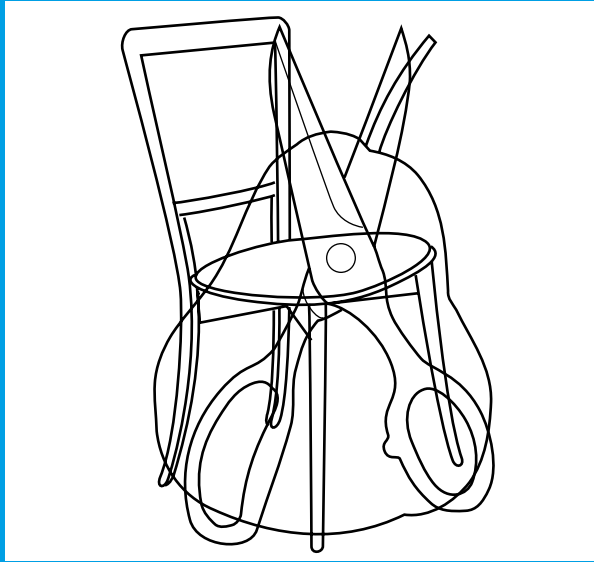

CM2a

Reconocimiento (emparejamiento) de caras

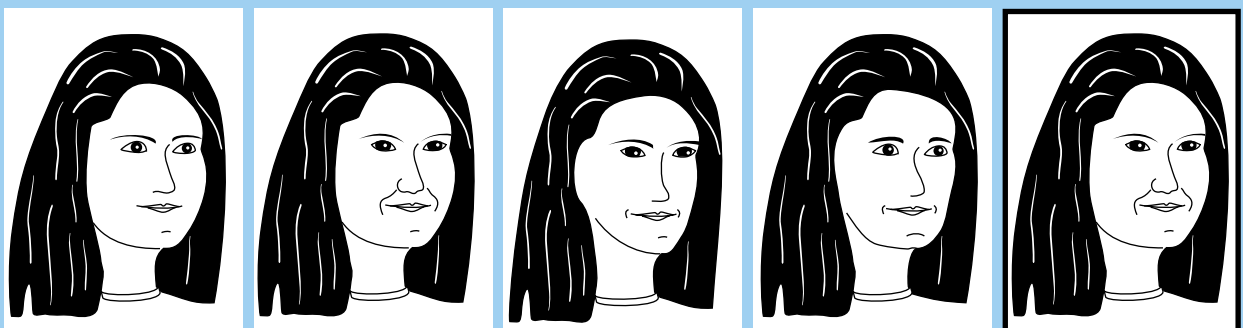
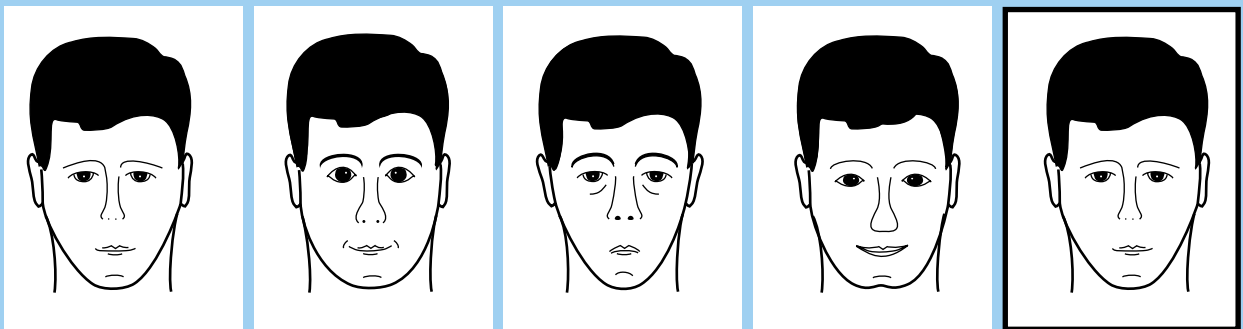
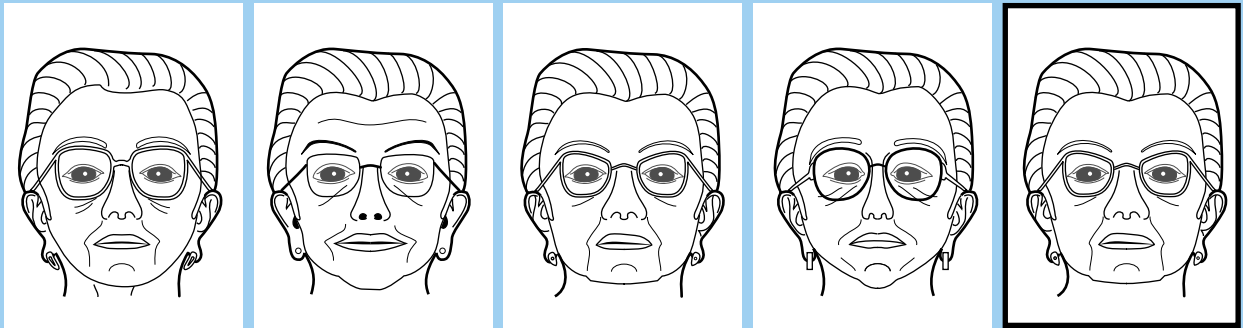

CM2b

Reconocimiento (emparejamiento) de caras

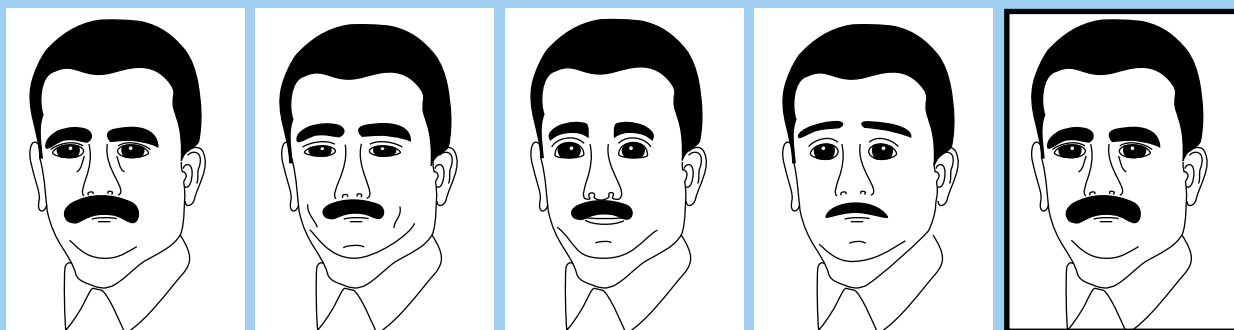
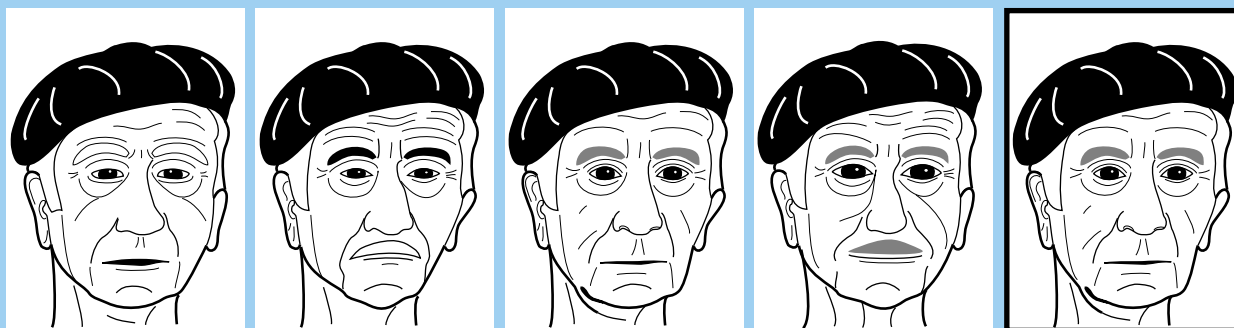
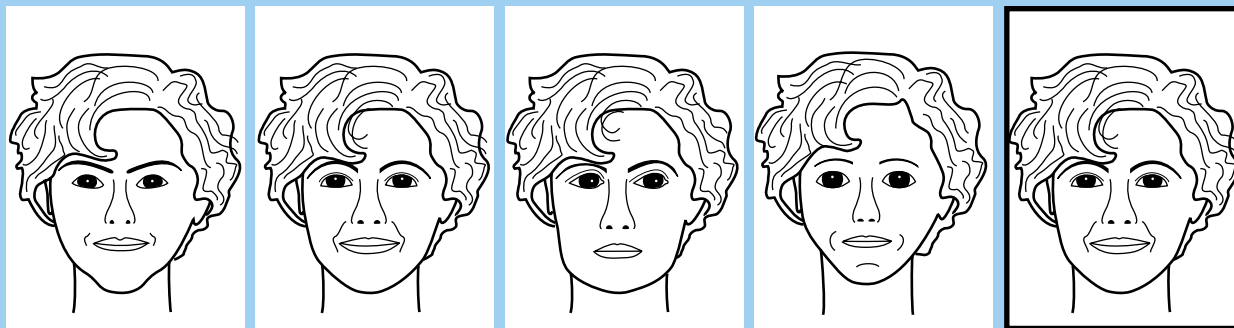

CM3a

Discriminación y emparejamiento de figuras

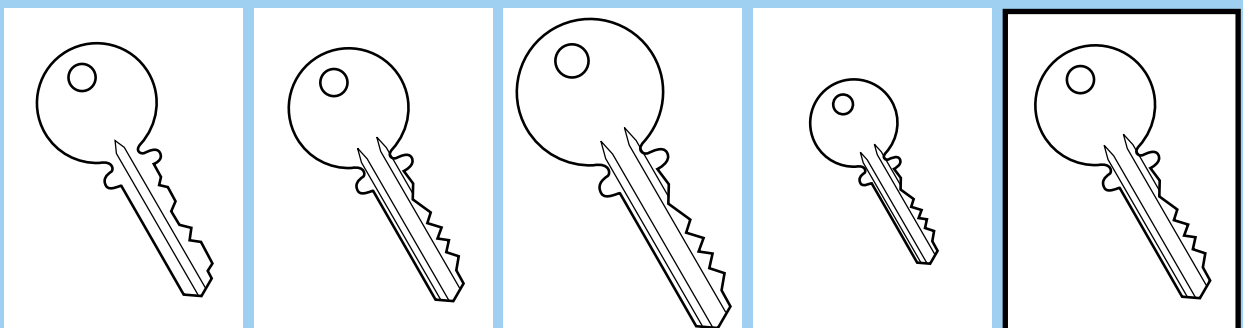
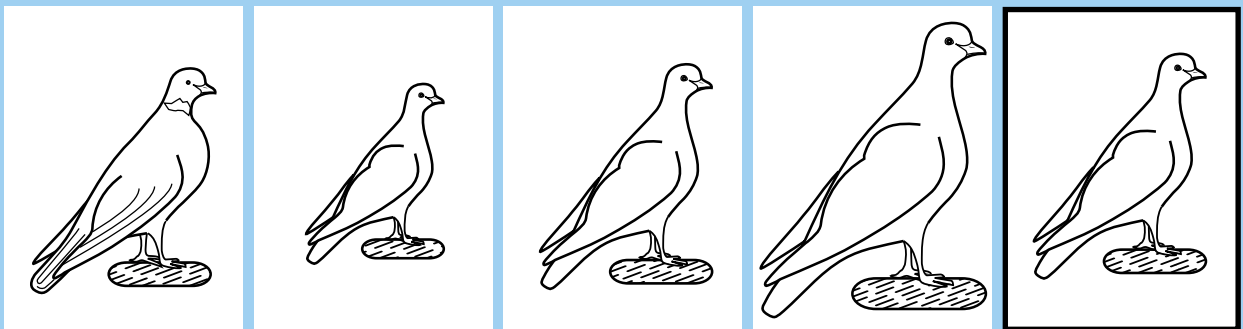
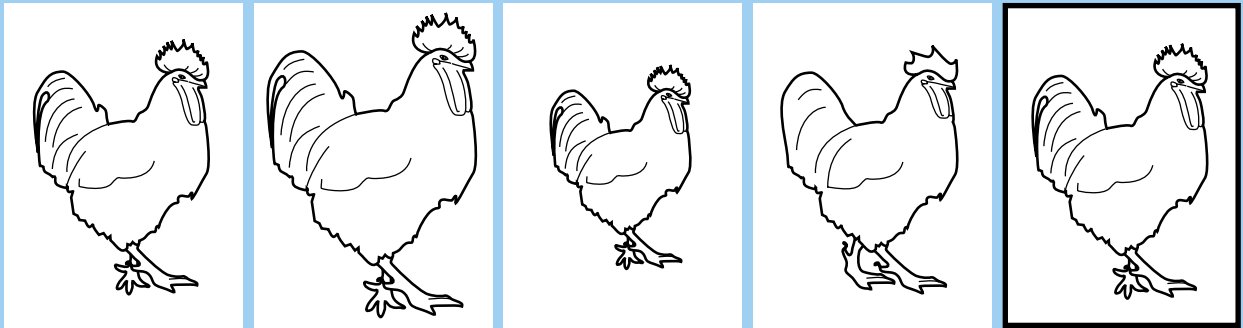
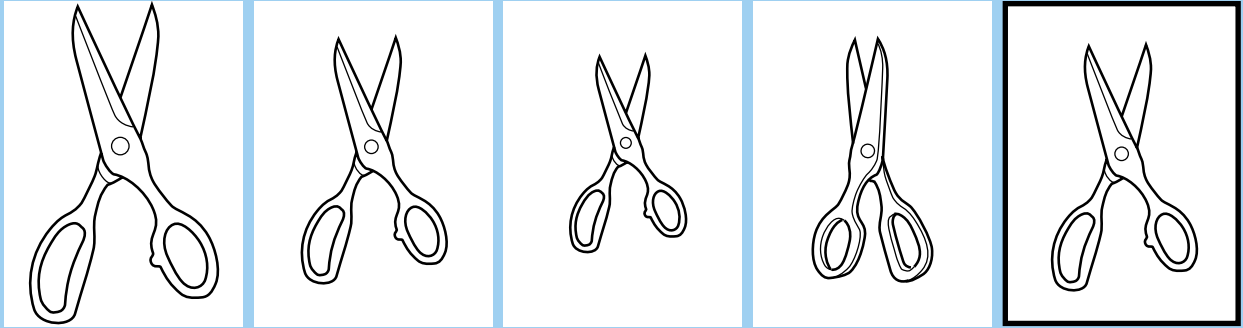



CM3b

Discriminación y emparejamiento de figuras

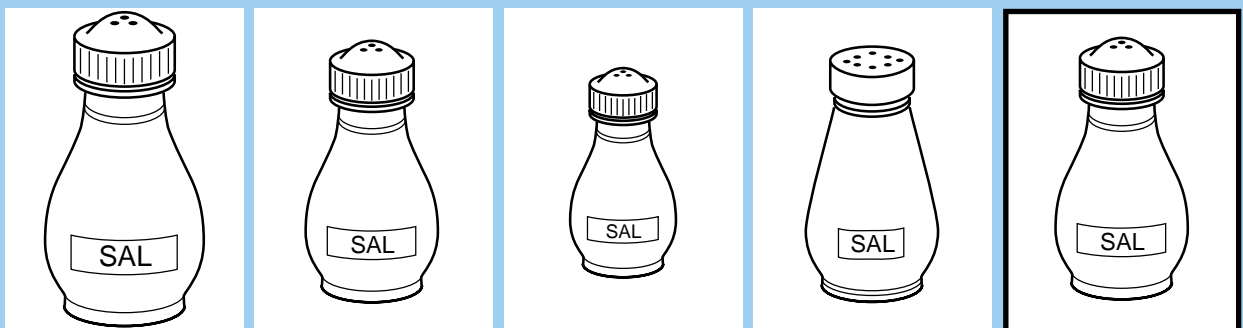
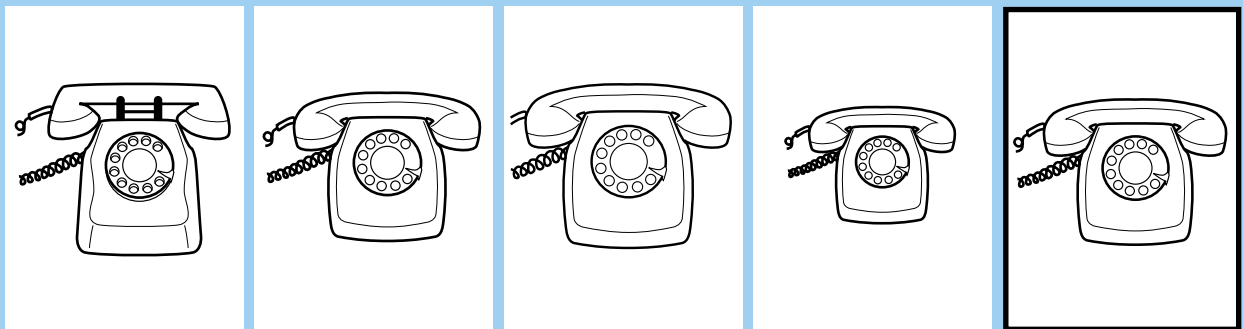
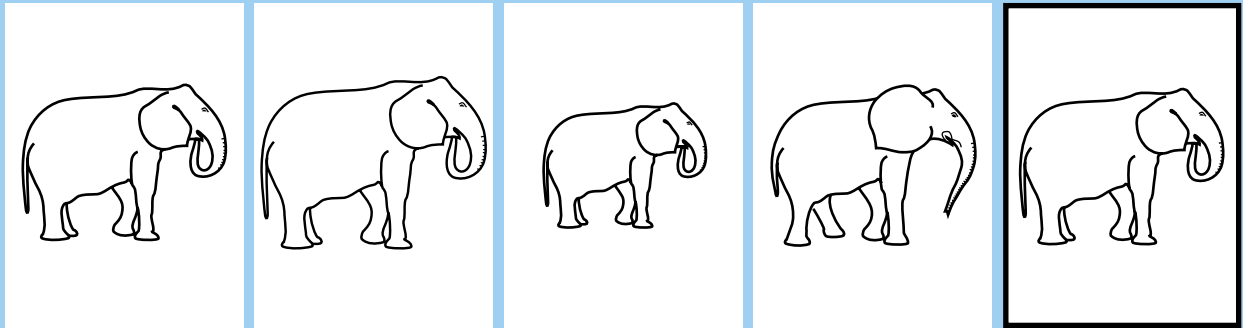
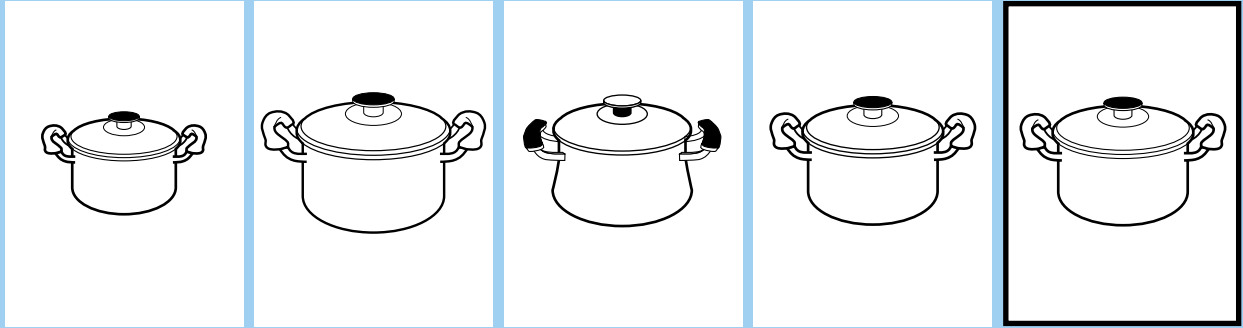

CM3c

Discriminación y emparejamiento de figuras

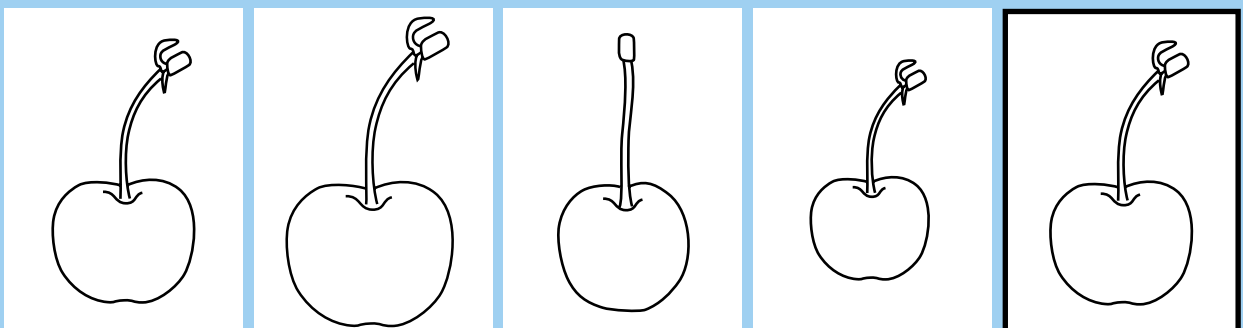
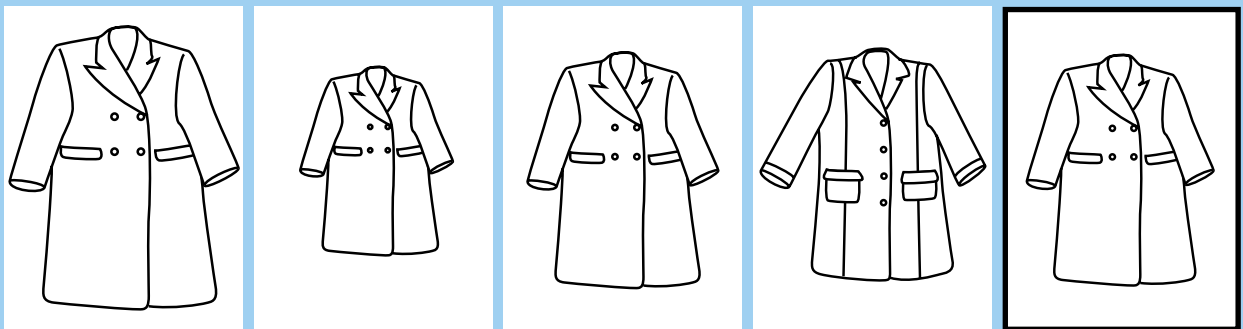
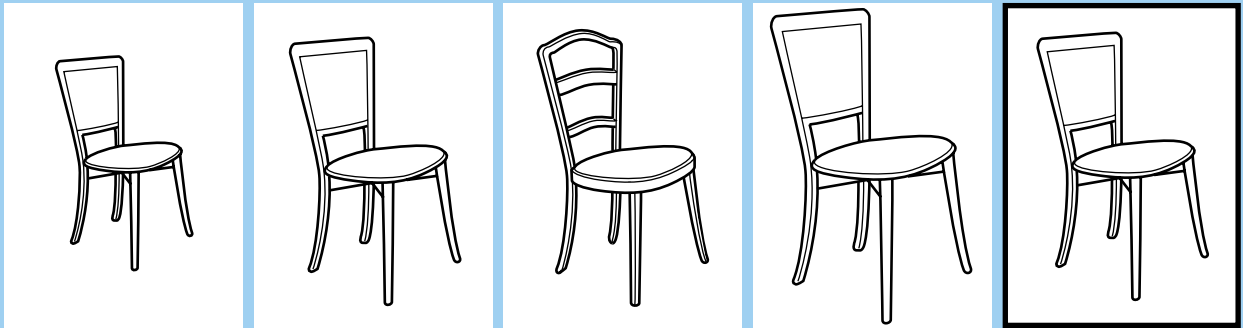
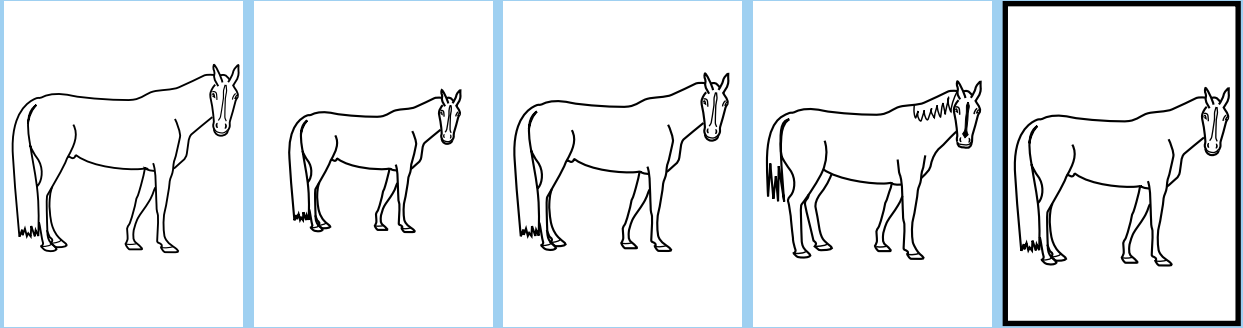

CM4a

Colorear

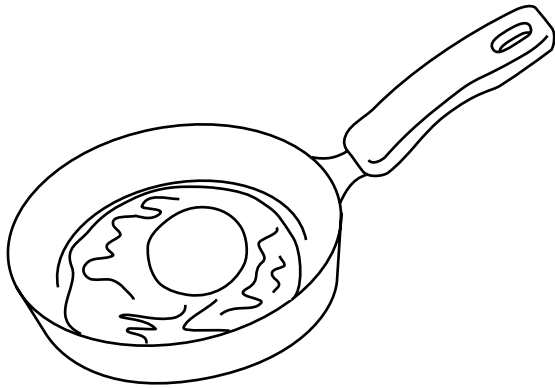

Huevo frito

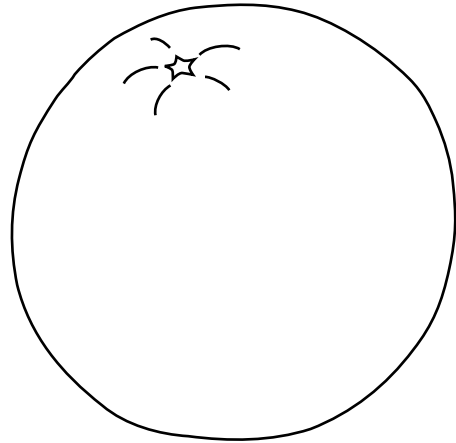

Naranja

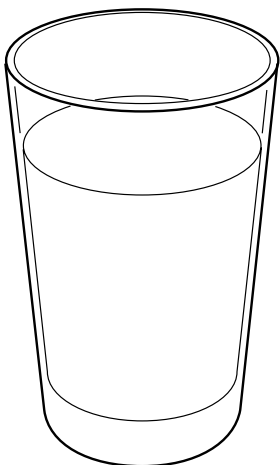

Naranja

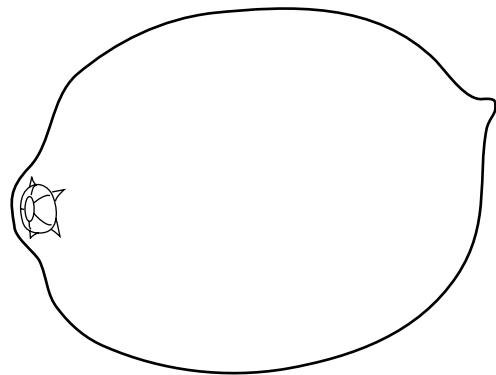

Limón

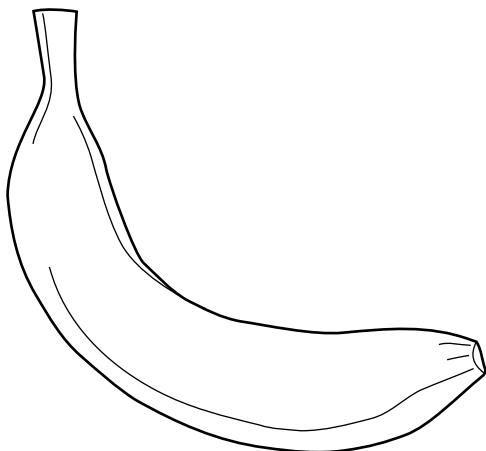

Plátano

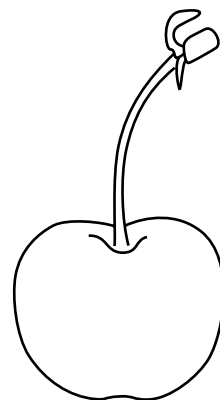

Cereza

CM4b

Colorear

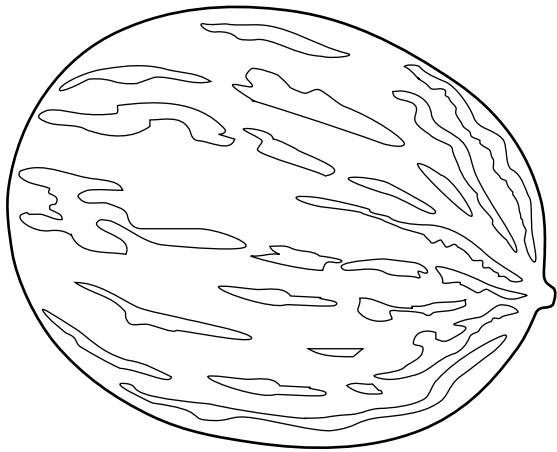

Melón

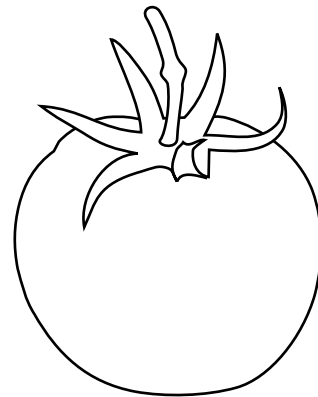

Tomate

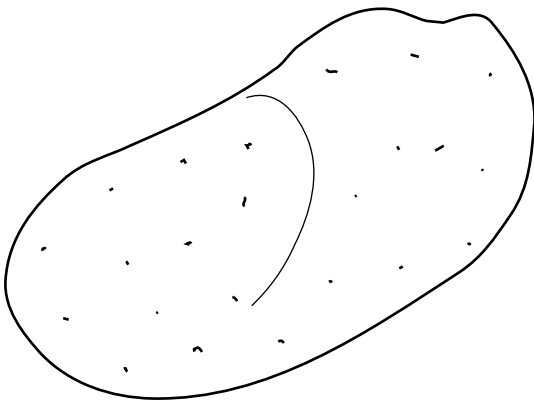

Patata

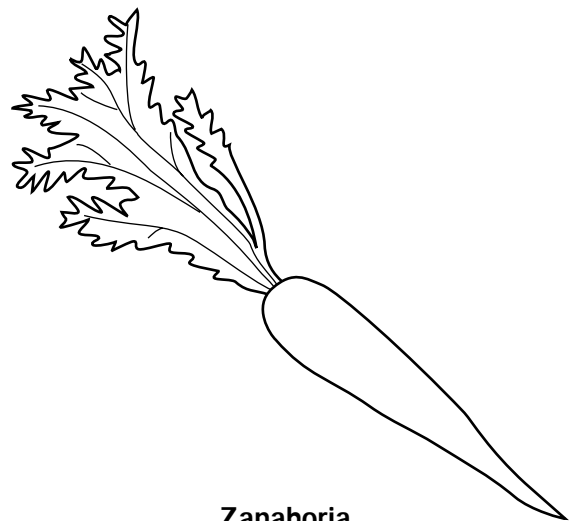

Zanahoria

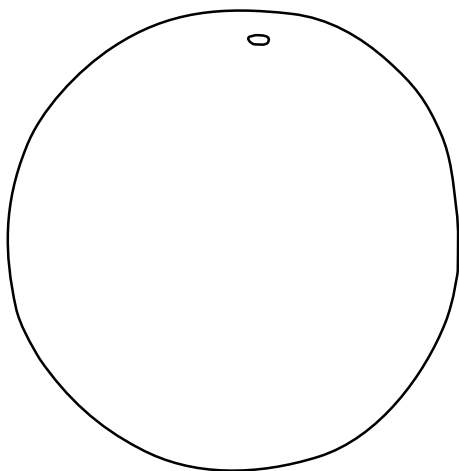

Sandía

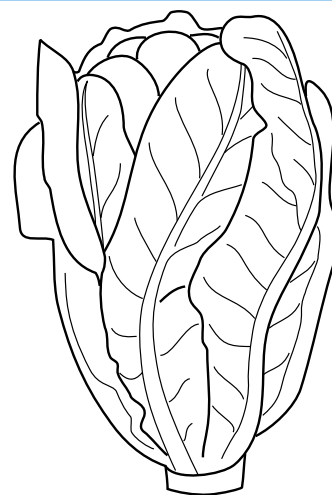

Lechuga



CM4c

Colorear

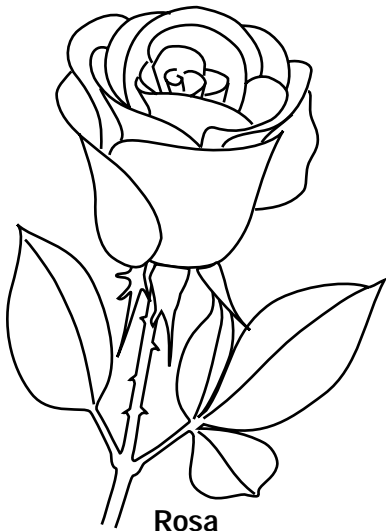

Rosa

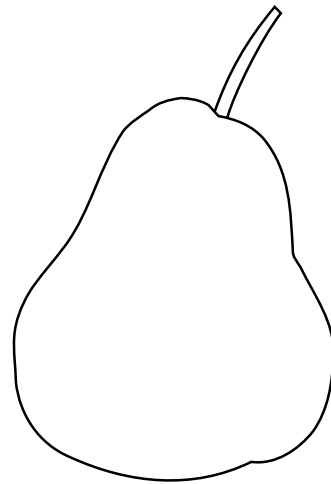

Pera

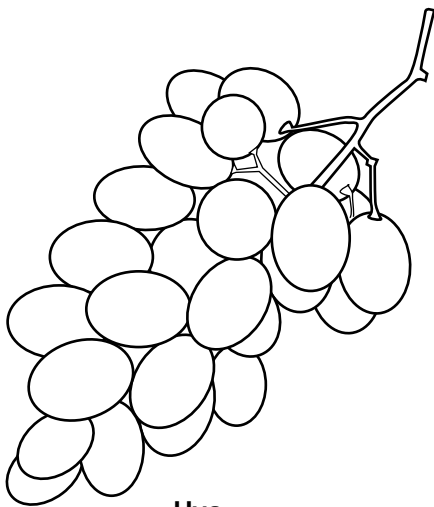

Uva

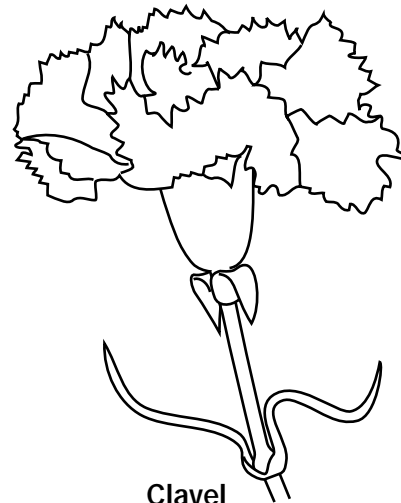

Clavel

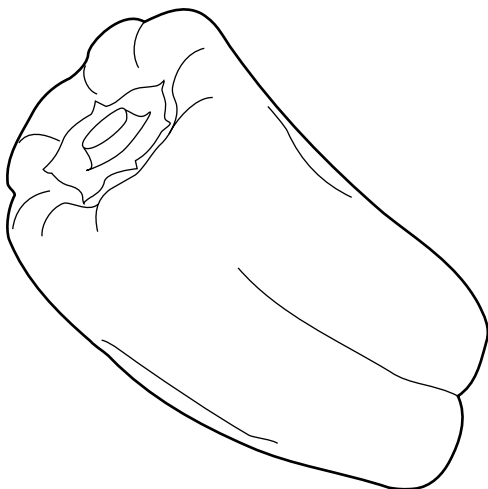

Pimiento

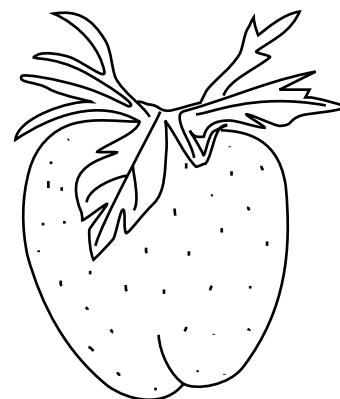

Fresa

CM5

Manipulación de color y emparejamiento color-palabra

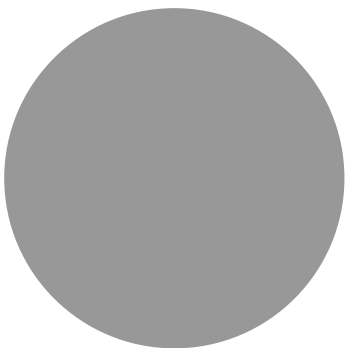
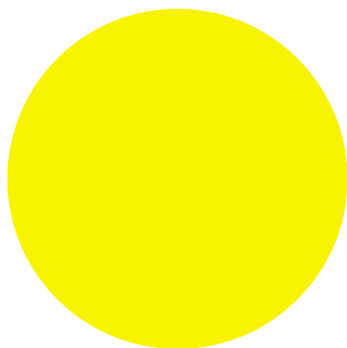
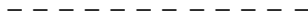
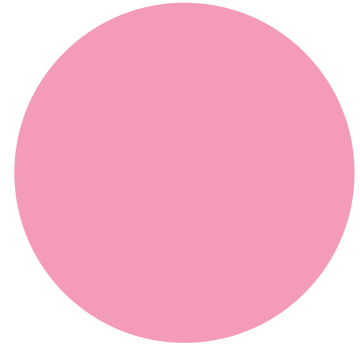
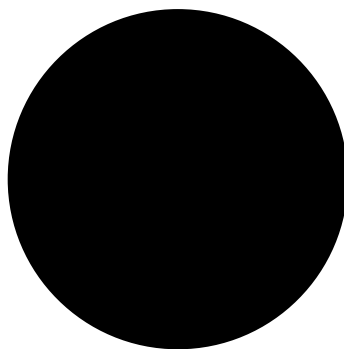
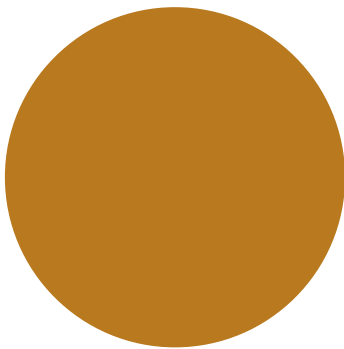
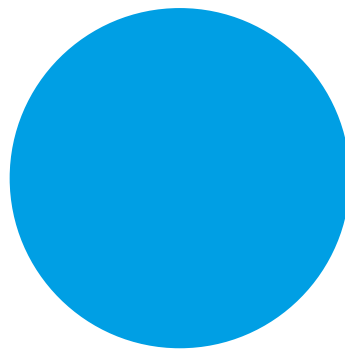
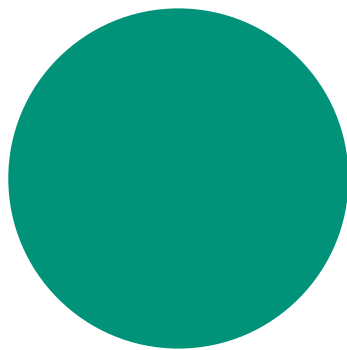
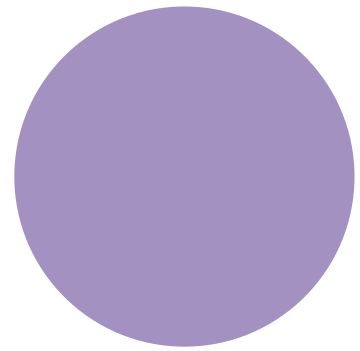
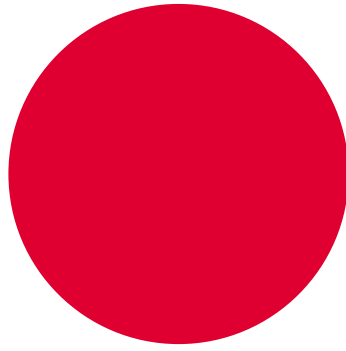
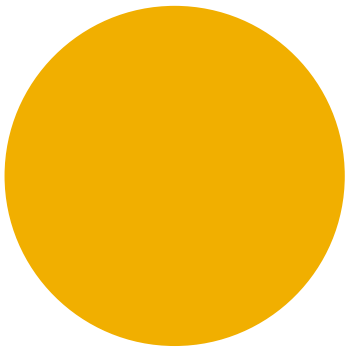

CM6a

Buscar elementos gráficos (letras) concretos

**Ejemplo:** Trazar un círculo alrededor de la letra **P**    **R** **P** **S** **T** **Q** **P**

Trazar un círculo alrededor de la letra **O**

**A**   **R**   **K**   **C**   **O**   **W**   **O**   **S**   **Q**   **O**  
**D**   **E**   **M**   **R**   **T**   **O**   **O**   **E**   **O**   **O**  
**A**   **C**   **Q**   **T**   **O**   **F**   **O**   **A**   **X**

Trazar un círculo alrededor de la letra **M**

**M**   **N**   **W**   **Y**   **M**   **D**   **M**   **N**   **A**   **B**  
**I**   **K**   **N**   **A**   **M**   **S**   **M**   **E**   **U**   **X**  
**M**   **A**   **N**   **M**   **W**   **R**   **S**   **M**   **M**   **M**

Trazar un círculo alrededor de la letra **P**

**P**   **R**   **F**   **H**   **P**   **Q**   **B**   **P**   **P**   **X**  
**A**   **V**   **P**   **B**   **D**   **C**   **P**   **R**   **P**   **Y**  
**P**   **P**   **P**   **I**   **D**   **C**   **P**   **A**   **P**   **W**

CM6b

Buscar elementos gráficos (letras) concretos

**Ejemplo:** Trazar un círculo alrededor de la letra **P**    **R** **P** **S** **T** **Q** **P**

Trazar un círculo alrededor de la letra **P**

**P R B D C P O B R D C P P B Q O G S P P**  
**B P B R B D C R P R R P P B C P C P P**  
**M P Q C P D P O B G P Q D P B P P P T X**  
**A S D F G H P L Z Z Z P Y W Q S P P P P**

Trazar un círculo alrededor de la letra **L**

**I T F I L V R T M I L I B F I L T F I**  
**T I L I L H Q W R L Y L I O P P L L L**  
**A S D F G H J L Z X C L V B B B N N Q Q**  
**L L L Q W W H L E R Y L K D F N L O L**

Trazar un círculo alrededor de la letra **U**

**H V U U T E U B W N M U I U N R E U O P**  
**A B C D E U F G U U I O T U U L O P O P**  
**U U U U C C C G A S T Y I U Y T U L Z X**  
**U I O P L K U G U I O U Y U T L L P O U**



CM7a

Buscar elementos gráficos (letras) concretos

**Ejemplo:** Trazar un círculo alrededor de las letras **P** y **R**   **R** **P** **S** **T** **Q** **P**

Trazar un círculo alrededor de las letras **T** y **L**

<b>F</b>	<b>T</b>	<b>L</b>	<b>H</b>	<b>F</b>	<b>T</b>	<b>E</b>	<b>M</b>	<b>T</b>	<b>T</b>
<b>T</b>	<b>I</b>	<b>T</b>	<b>L</b>	<b>T</b>	<b>I</b>	<b>L</b>	<b>E</b>	<b>V</b>	<b>I</b>
<b>T</b>	<b>T</b>	<b>L</b>	<b>T</b>	<b>J</b>	<b>J</b>	<b>T</b>	<b>T</b>	<b>R</b>	<b>L</b>

Trazar un círculo alrededor de las letras **Q** y **D**

<b>O</b>	<b>Q</b>	<b>D</b>	<b>C</b>	<b>Q</b>	<b>O</b>	<b>Q</b>	<b>S</b>	<b>D</b>	<b>T</b>
<b>Q</b>	<b>O</b>	<b>D</b>	<b>A</b>	<b>C</b>	<b>W</b>	<b>X</b>	<b>S</b>	<b>G</b>	<b>Q</b>
<b>Q</b>	<b>O</b>	<b>P</b>	<b>D</b>	<b>C</b>	<b>Q</b>	<b>Q</b>	<b>P</b>	<b>C</b>	<b>O</b>

Trazar un círculo alrededor de las letras **S** y **A**

<b>F</b>	<b>A</b>	<b>D</b>	<b>S</b>	<b>D</b>	<b>G</b>	<b>H</b>	<b>J</b>	<b>K</b>	<b>S</b>
<b>A</b>	<b>D</b>	<b>S</b>	<b>S</b>	<b>S</b>	<b>C</b>	<b>X</b>	<b>Z</b>	<b>A</b>	<b>A</b>
<b>T</b>	<b>K</b>	<b>S</b>	<b>Q</b>	<b>A</b>	<b>E</b>	<b>S</b>	<b>Y</b>	<b>A</b>	<b>M</b>

CM7b

Buscar elementos gráficos (letras) concretos

Ejemplo: Trazar un círculo alrededor de las letras P y R **R** **P** S T Q **P**

Trazar un círculo alrededor de las letras T y F

**T U Q F F Y I O P T T O A S D F G T T L**  
**M N T G F T F T M N B V C X Z A S T F L**  
**K O I T T T G H J F G H J K L P O I G F**  
**F T T F O I U Y T R E W Q S D F G H T R**

Trazar un círculo alrededor de las letras W y Z

**W Z Y Q W E R T Y U I O P L O P L K J H**  
**G F V W Z X E W S Z A Q E R T K Y U L O**  
**P O I U Y T R Z S W S A D X Z C X D R E**  
**W S Z A S Y U I O P L K M M N B V C X Z**

Trazar un círculo alrededor de las letras V y N

**A S D F G H J K L P O I U Y T V V B V C**  
**X Z N N H J M N H M V N H J K I U Y H G**  
**N V B N B V B N B V C X Z X C V B N M J**  
**H G N H N H M J H N B V F G V B E R T V**

**CM8      Buscar dos elementos gráficos (letras) concretos en función de otro estímulo**

**Ejemplo:** Trazar un círculo alrededor de las letras que vienen después de la **P**  
**R P S T P I**

Trazar un círculo alrededor de las letras que vienen después de la **F**

**E   F   W   Z   D   F   P   B   F   I**  
**M   C   B   F   E   S   F   P   A   L**  
**F   G   F   B   J   R   P   F   H   S**

Trazar un círculo alrededor de las letras que vienen después de la **I**

**N   I   T   O   K   D   I   F   P   T**  
**D   T   N   I   T   G   B   E   T   R**  
**I   S   T   I   Z   C   I   E   T   E**

Trazar un círculo alrededor de las letras que vienen después de la **I**

**O I O I O P L K J H G F D S A Q W E R T**  
**Y U I O I O I O P L K J H I G F D S A T**  
**Z X C V B N M I L O P L K J I U Y T R E**  
**I U Y T R I J I J H G F D S O I O I P L**

CM9

Buscar una serie de letras en una palabra

Ejemplo: TR Televisión **Tren** Tabla **Trueno**Trazar un círculo alrededor de las palabras que contengan las letras **BL**

<b>Batalla</b>	<b>Blanco</b>	<b>Bebida</b>	<b>Bloc</b>	<b>Bolígrafo</b>
<b>Banco</b>	<b>Bola</b>	<b>Bula</b>	<b>Blusa</b>	<b>Belén</b>
<b>Bala</b>	<b>Blasco</b>	<b>Biberón</b>	<b>Blonda</b>	<b>Baldosa</b>

Trazar un círculo alrededor de las palabras que contengan las letras **PR**

<b>Partida</b>	<b>Promesa</b>	<b>Pozo</b>	<b>Prueba</b>	<b>Pena</b>
<b>Prisa</b>	<b>Puerta</b>	<b>Prado</b>	<b>Precio</b>	<b>Programa</b>
<b>Portal</b>	<b>Piso</b>	<b>Probador</b>	<b>Premio</b>	<b>Particular</b>

Trazar un círculo alrededor de las palabras que contengan las letras **CL**

<b>Caer</b>	<b>Clave</b>	<b>Cuarto</b>	<b>Clase</b>	<b>Cama</b>
<b>Clotilde</b>	<b>Camarero</b>	<b>Cortina</b>	<b>Cloro</b>	<b>Coliflor</b>
<b>Cántaro</b>	<b>Clima</b>	<b>Cruz</b>	<b>Clip</b>	<b>Clavo</b>

Trazar un círculo alrededor de las palabras que contengan las letras **PER**

<b>Peligroso</b>	<b>Personal</b>	<b>Peinar</b>	<b>Premio</b>	<b>Pesado</b>
<b>Pertinente</b>	<b>Pescador</b>	<b>Precio</b>	<b>Pena</b>	<b>Perturbar</b>
<b>Permanente</b>	<b>Pecador</b>	<b>Perdón</b>	<b>Perla</b>	<b>Pensar</b>

Trazar un círculo alrededor de las palabras que contengan las letras **PL**

<b>Plato</b>	<b>Palo</b>	<b>Pizarra</b>	<b>Piel</b>	<b>Pluma</b>
<b>Pelar</b>	<b>Plátano</b>	<b>Pomada</b>	<b>Plutón</b>	<b>Pelo</b>
<b>Píldora</b>	<b>Plomo</b>	<b>Plaza</b>	<b>Pila</b>	<b>Plebeyo</b>

CM10a

Buscar una figura

Marcar todas las figuras que sean como ésta 

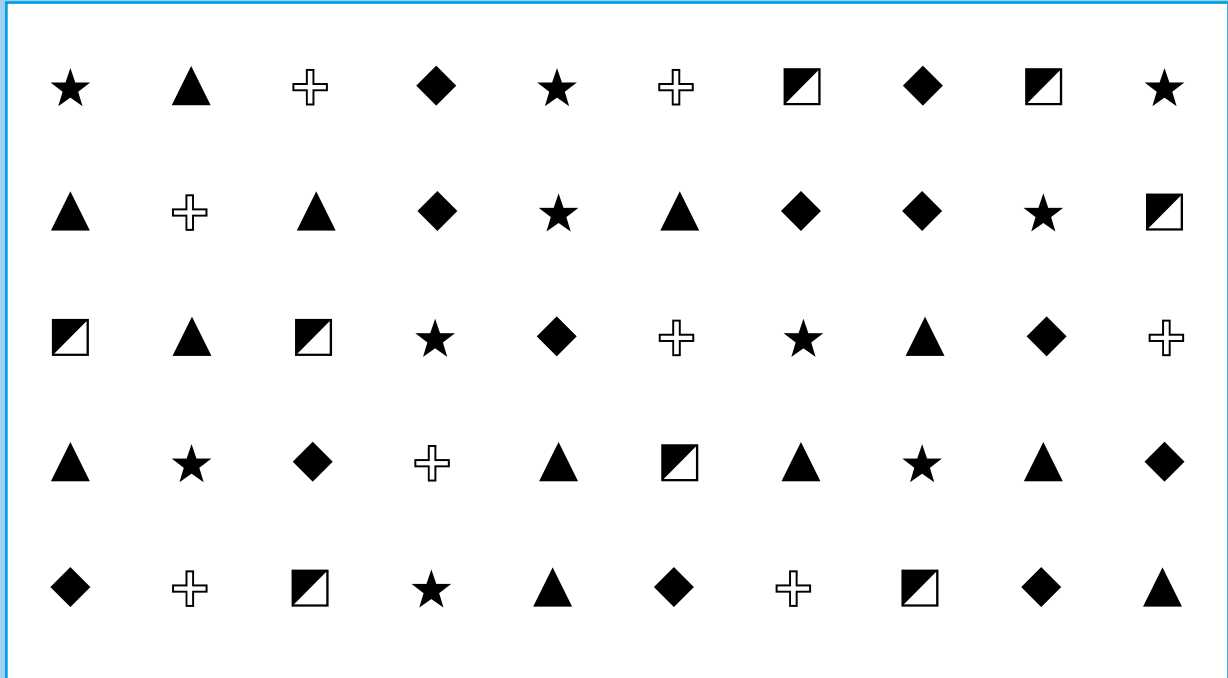



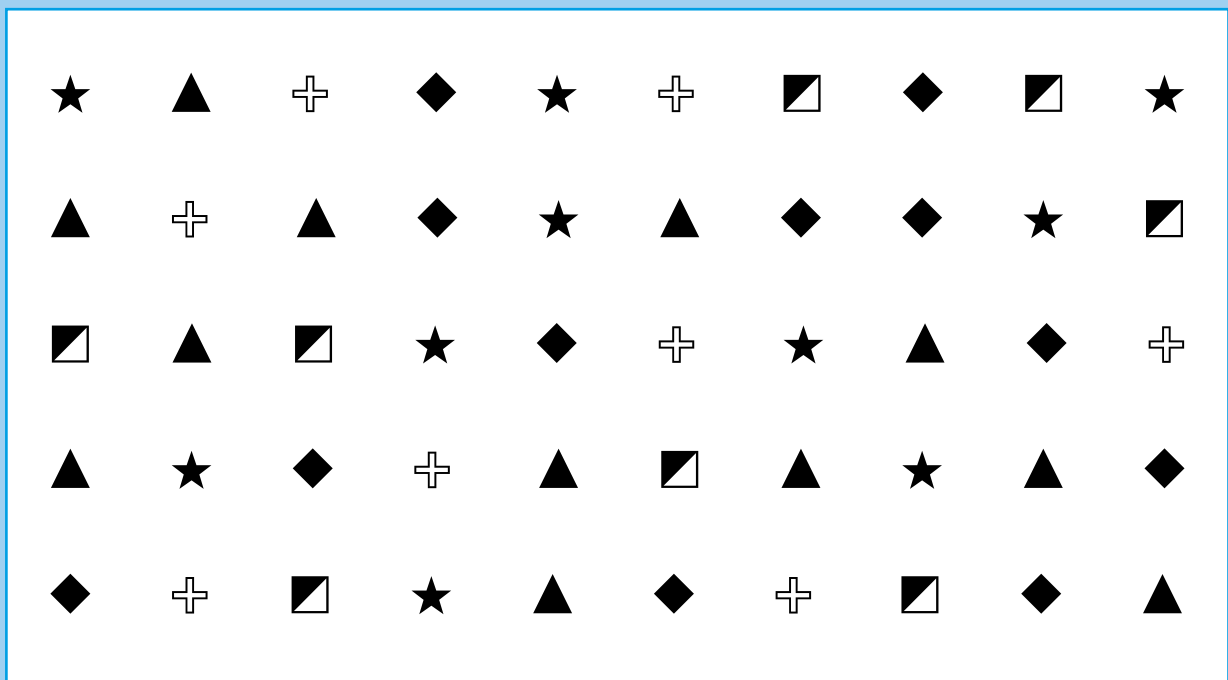



















Marcar todas las figuras que sean como ésta 

















CM10b

Buscar una figura

Trazar un círculo alrededor del teléfono

	h		i			g	h		
	h	i			i		h	2	g
2	h	i		h	i	2	h		g
h	h					g	h		
i	2	h		g		h	i		

Trazar un círculo alrededor del reloj

	h		i			g	h		
2	h	i		h	i	2	h		g
	g	h			i		h		g
i		h		g		h		h	
i	2	h		g		h	i		



CM10c

Buscar una figura

Trazar un círculo alrededor de la figura que sea igual a la que se le presenta ↓

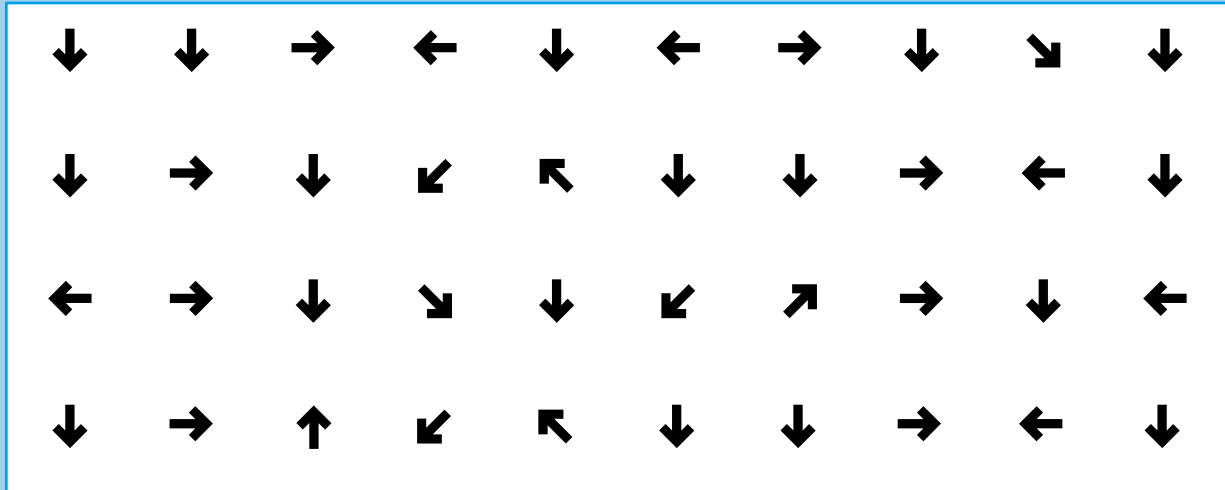

Trazar un círculo alrededor de la figura que sea igual a la que se le presenta ✂

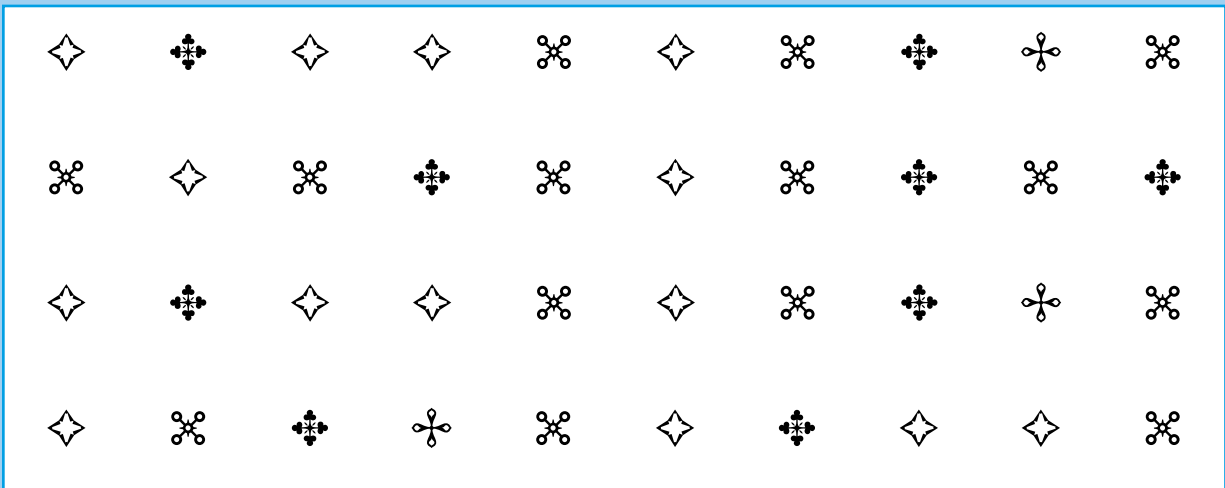

Trazar un círculo alrededor de la figura que sea igual a la que se le presenta ★



## D. Esquema corporal



DM2

Dibujo de unas manos (modelo Test Barcelona: J. Peña-Casanova).

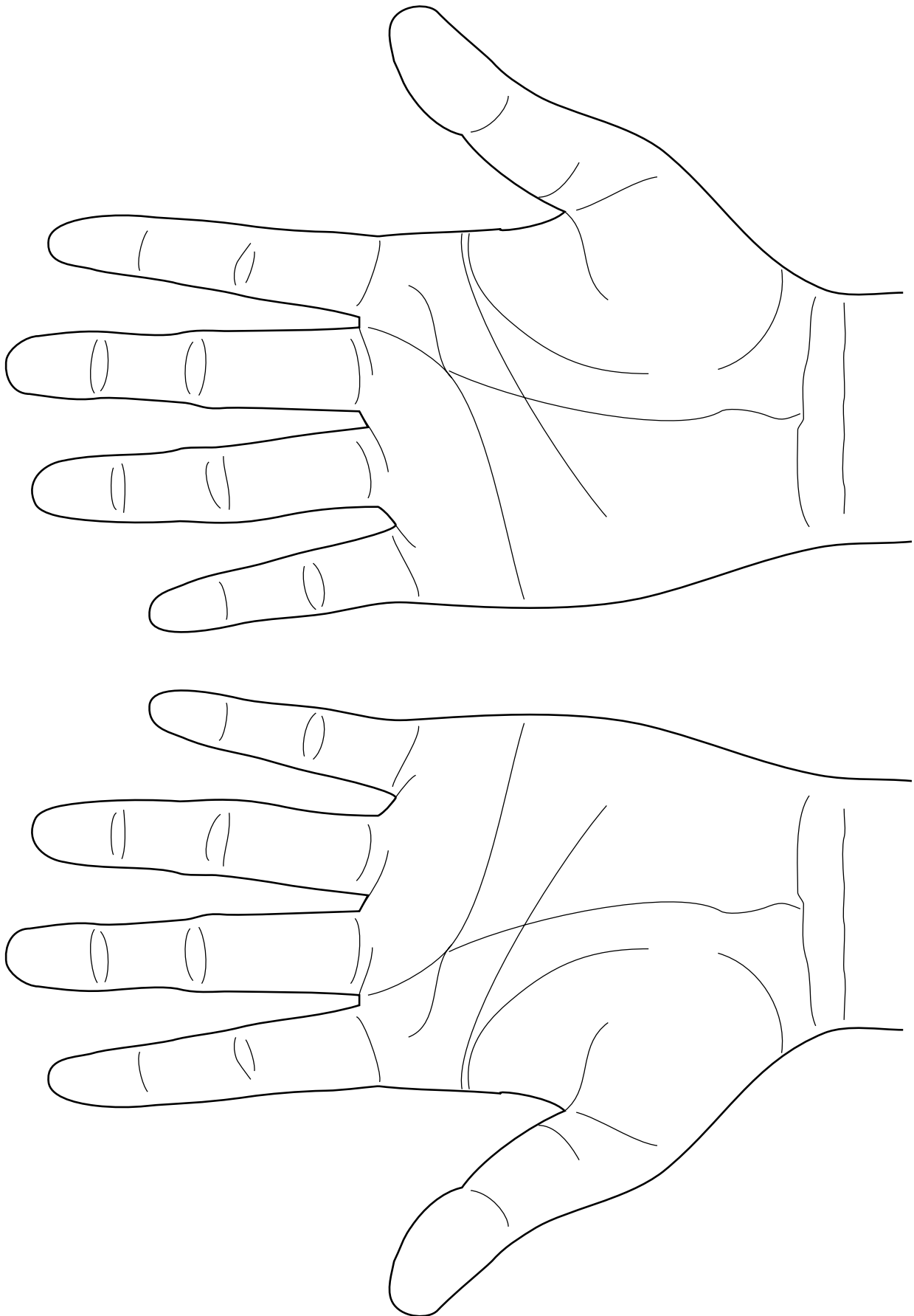

## DM3

Cabeza.....

Cara.....

Frente.....

Pestañas.....

Cejas.....

Ojos.....

Nariz.....

Mejillas.....

Orejas.....

Boca.....

Labios.....

Dientes.....

Lengua.....

Barbilla.....

Cuello.....

Hombros.....

Axilas.....

Brazos.....

Codos.....

Manos.....

Dedos de la mano.....

Dedo meñique.....

Dedo anular.....

Dedo corazón.....

Dedo índice.....

Dedo pulgar.....

Uñas de las manos.....

Pecho.....

Espalda.....

Ventre.....

Nalgas.....

Pierna.....

Muslos.....

Caderas.....

Rodillas.....

Pantorrilla.....

Genitales.....

Tobillos.....

Pies.....

Dedos de los pies.....

Uñas de los pies.....

Pene.....

Testículos.....

Pechos.....

## E. Memoria



## EM1

## La línea del tiempo

Año	Acontecimiento
<p><b>1910</b></p> <ul style="list-style-type: none"> <li>• José Canalejas forma nuevo gobierno.</li> <li>• Muere el rey Eduardo VII de Inglaterra y le sucede su hijo Jorge V.</li> <li>• Revolución mexicana contra Porfirio Díaz, encabezada por Madero y en la que destacan Emiliano Zapata y Pancho Villa.</li> </ul>	
<p><b>1911</b></p> <ul style="list-style-type: none"> <li>• Campaña española en Marruecos.</li> <li>• Primer congreso nacional de la CNT.</li> </ul>	
<p><b>1912</b></p> <ul style="list-style-type: none"> <li>• Asesinato de Canalejas, que es sucedido por el conde de Romanones.</li> <li>• Hundimiento del <i>Titanic</i>.</li> </ul>	
<p><b>1913</b></p> <ul style="list-style-type: none"> <li>• Eduardo Dato forma nuevo gobierno tras la caída del liberal conde de Romanones.</li> </ul>	

## EM1

## La línea del tiempo

Año	Acontecimiento
<p><b>1914</b></p> <ul style="list-style-type: none"><li>• Asesinato del archiduque Fernando de Austria.</li><li>• Inicio de la primera guerra mundial.</li><li>• Muere el papa Pío X y le sucede Benedicto XV.</li><li>• Creación de la Mancomunitat de Cataluña. Prat de la Riba.</li></ul>	
<p><b>1915</b></p> <ul style="list-style-type: none"><li>• Victorias alemanas sobre los rusos. Un submarino alemán hunde el transatlántico <i>Lusitania</i> con mil novecientas personas a bordo.</li><li>• Albert Einstein publica la <i>Teoría general de la relatividad</i>.</li></ul>	
<p><b>1916</b></p> <ul style="list-style-type: none"><li>• Batalla de Verdún: 700.000 bajas en cada bando.</li></ul>	
<p><b>1917</b></p> <ul style="list-style-type: none"><li>• Huelga general en España, celebrada el 13 de agosto.</li><li>• Revolución de Octubre en Rusia: Vladimir Ilich, <i>Lenin</i>, toma el poder.</li><li>• Francia fusila a la célebre bailarina holandesa Mata-Hari, acusada de espionaje en favor de Alemania.</li></ul>	

## EM1

## La línea del tiempo

Año	Acontecimiento
<p><b>1918</b></p> <ul style="list-style-type: none"> <li>• Gobierno de Maura-Cambó, llamado de Unión Nacional.</li> <li>• Asesinato del zar Nicolás II y de toda su familia.</li> <li>• Una epidemia de gripe asola Europa causando millones de muertos.</li> <li>• Fin del Imperio Austrohúngaro.</li> </ul>	
<p><b>1919</b></p> <ul style="list-style-type: none"> <li>• Firma del Tratado de Versalles: final de la primera guerra mundial.</li> </ul>	
<p><b>1920</b></p> <ul style="list-style-type: none"> <li>• Una huelga de panaderos en Madrid causa graves disturbios.</li> <li>• Se funda la Legión en África.</li> <li>• Muere Eugenia de Montijo, emperatriz de Francia.</li> </ul>	
<p><b>1921</b></p> <ul style="list-style-type: none"> <li>• Violencia social y pistoleroismo en España.</li> <li>• Asesinato del presidente del gobierno español Eduardo Dato.</li> <li>• Insurrección de Abd el-Krim en el Marruecos español.</li> <li>• Desastre de Annual con la muerte del general Silvestre y aniquilación de sus tropas.</li> </ul>	

## EM1

## La línea del tiempo

Año	Acontecimiento
<p><b>1922</b></p> <ul style="list-style-type: none"><li>• Pío XI es elegido nuevo Papa.</li></ul>	
<p><b>1923</b></p> <ul style="list-style-type: none"><li>• Asesinato del líder anarcosindicalista Salvador Seguí, conocido como <i>El noi del Sucre</i>.</li><li>• Golpe de estado del general Primo de Rivera: instauración de la dictadura.</li></ul>	
<p><b>1924</b></p> <ul style="list-style-type: none"><li>• Fallecimiento del líder de la revolución soviética Vladimir Ilich, <i>Lenin</i>. León Trotski y José Stalin se disputan el poder.</li></ul>	
<p><b>1925</b></p> <ul style="list-style-type: none"><li>• Primo de Rivera disuelve la Mancomunitat de Cataluña.</li><li>• Adolf Hitler publica <i>Mein Kampf</i> [Mi lucha], ideario racista de la ideología nazi.</li><li>• Muere Pablo Iglesias, fundador del Partido Socialista Obrero Español.</li><li>• Tropas españolas desembarcan en Alhucemas y obligan a Abd el-Krim a refugiarse en zona francesa.</li></ul>	

## EM1

## La línea del tiempo

Año	Acontecimiento
<p><b>1926</b></p> <ul style="list-style-type: none"> <li>• Fin de la guerra española en Marruecos.</li> <li>• Francesc Macià es detenido por la policía francesa junto a otras noventa y tres personas cuando intentaban cruzar la frontera con la intención de ocupar Olot y proclamar una república catalana en el denominado <i>complot de Prats de Molló</i>.</li> <li>• El charlestón se convierte en el baile de moda en Europa.</li> </ul>	
<p><b>1927</b></p> <ul style="list-style-type: none"> <li>• Los extremistas del anarquismo fundan en Valencia la Federación Anarquista Ibérica (FAI).</li> <li>• León Trotski, creador del Ejército Rojo, es expulsado del Partido Comunista por desviacionismo. Stalin concentra todos los poderes.</li> </ul>	
<p><b>1928</b></p> <ul style="list-style-type: none"> <li>• La dictadura continúa su cruzada contra la lengua catalana y quiere impedir la enseñanza del catecismo en catalán.</li> <li>• José María Escrivá de Balaguer funda en España el Opus Dei.</li> </ul>	
<p><b>1929</b></p> <ul style="list-style-type: none"> <li>• Crack de la bolsa de Nueva York.</li> <li>• Exposición Iberoamericana en Sevilla.</li> <li>• Exposición Internacional de Barcelona.</li> </ul>	

Año	Acontecimiento
<p><b>1930</b></p> <ul style="list-style-type: none"><li>• Dimisión del general Primo de Rivera: el general Berenguer se hace cargo del nuevo gobierno.</li></ul>	
<p><b>1931</b></p> <ul style="list-style-type: none"><li>• Triunfo de la coalición de republicanos y socialistas.</li><li>• Alfonso XIII marcha al exilio.</li><li>• Francesc Macià proclama la República catalana dentro de la República federal española.</li><li>• Proclamación de la República española.</li><li>• Pastoral del cardenal Segura poniendo en guardia a los católicos contra la República española; este hecho desencadena una oleada de anticlericalismo y de quema de conventos.</li><li>• Niceto Alcalá Zamora es elegido presidente de la República, y Manuel Azaña primer ministro.</li></ul>	
<p><b>1932</b></p> <ul style="list-style-type: none"><li>• Gran crisis económica mundial.</li><li>• El general Sanjurjo se subleva contra la República en Sevilla y es detenido en Ayamonte.</li><li>• Las Cortes aprueban el Estatuto de Cataluña.</li><li>• Avance espectacular de los nazis en Alemania.</li></ul>	



Año	Acontecimiento
<p><b>1933</b></p> <ul style="list-style-type: none"> <li>• Tragedia en el pueblo gaditano de Casas Viejas tras una sublevación de los campesinos (veintiún muertos a manos de la Guardia Civil).</li> <li>• Hitler es nombrado canciller de Alemania.</li> <li>• Dimisión del gobierno de Azaña.</li> <li>• Triunfo de la derecha, que forma un gobierno presidido por Lerroux.</li> <li>• José Antonio Primo de Rivera funda la Falange.</li> <li>• Muere Francesc Macià.</li> </ul>	
<p><b>1934</b></p> <ul style="list-style-type: none"> <li>• Huelga general revolucionaria en España.</li> <li>• Dura represión militar sobre 60.000 mineros en Asturias.</li> <li>• <i>Fets del 6 d'octubre</i>: Lluís Companys, presidente de la Generalitat, proclama la República catalana dentro de la República federal española en solidaridad con las izquierdas españolas.</li> <li>• El general Batet reprime el movimiento revolucionario.</li> <li>• Hitler es nombrado führer.</li> </ul>	

## EM1

## La línea del tiempo

Año	Acontecimiento
<p><b>1935</b></p> <ul style="list-style-type: none"><li>• Escándalo de estraperlo, que acaba con el gobierno de Alejandro Lerroux.</li><li>• Encarcelamiento de los dirigentes de la Generalitat de Catalunya.</li><li>• Comienza en Alemania la aplicación de leyes racistas.</li></ul>	
<p><b>1936</b></p> <ul style="list-style-type: none"><li>• Victoria del Frente Popular.</li><li>• Manuel Azaña forma gobierno.</li><li>• Asesinato de José Calvo Sotelo.</li><li>• Sublevación del general Francisco Franco en Marruecos.</li><li>• Inicio de la guerra civil española.</li></ul>	
<p><b>1937</b></p> <ul style="list-style-type: none"><li>• Bombardeo de Gernika por parte de fuerzas alemanas.</li><li>• Caída de Bilbao.</li><li>• Batalla de Brunete.</li><li>• Duros combates de Belchite.</li></ul>	
<p><b>1938</b></p> <ul style="list-style-type: none"><li>• Yagüe y Varela toman Teruel.</li><li>• Batalla del Ebro.</li><li>• Aviones italianos bombardean Barcelona.</li></ul>	

## EM1

## La línea del tiempo

Año	Acontecimiento
<p><b>1939</b></p> <ul style="list-style-type: none"> <li>• El 26 de enero cae Barcelona.</li> <li>• El 11 de abril cae Madrid.</li> <li>• Pío XII es elegido nuevo Papa.</li> </ul>	
<p><b>1940</b></p> <ul style="list-style-type: none"> <li>• Se instaura la cartilla de racionamiento.</li> <li>• Leyes de represión.</li> <li>• Inicio de la segunda guerra mundial.</li> <li>• La URSS invade Finlandia.</li> <li>• Las tropas alemanas ocupan París.</li> </ul>	
<p><b>1941</b></p> <ul style="list-style-type: none"> <li>• Aislamiento del régimen franquista.</li> <li>• Gran importancia del mercado negro.</li> <li>• Salida del primer tren de la División Azul.</li> <li>• Gran incendio en Santander.</li> <li>• Aparición de automóviles con gasógeno.</li> <li>• Las tropas alemanas invaden la URSS.</li> <li>• Alemania construye en Auschwitz el primer campo de concentración.</li> <li>• La aviación japonesa bombardea la base naval de Pearl Harbour en Hawai.</li> </ul>	

Año	Acontecimiento
<p><b>1942</b></p> <ul style="list-style-type: none"><li>• Se ponen de moda las «chicas Topolino» (tacón alto, falda recta y tupé).</li><li>• La tuberculosis hace estragos en España.</li><li>• Las tropas inglesas de Montgomery lanzan una gran contraofensiva en África y hacen frente a las fuerzas alemanas comandadas por el mariscal Rommel.</li><li>• Nace el NO-DO, noticiario informativo obligatorio en todos los cines españoles.</li></ul>	
<p><b>1943</b></p> <ul style="list-style-type: none"><li>• Incremento de la represión en España: aprobación de una ley según la cual los delitos políticos serán juzgados en consejo de guerra.</li><li>• Arresto de el <i>Duce</i> Mussolini en Italia.</li></ul>	
<p><b>1944</b></p> <ul style="list-style-type: none"><li>• Restricciones eléctricas en España.</li><li>• Las primeras bombas volantes alemanas se lanzan sobre el sur de Inglaterra.</li><li>• Desembarco de las tropas aliadas en Normandía comandadas por el general estadounidense Eisenhower.</li><li>• Liberación de la ciudad de París.</li><li>• Las tropas soviéticas ocupan la Europa del Este.</li><li>• Roosevelt es reelegido presidente de Estados Unidos.</li></ul>	

Año	Acontecimiento
<p><b>1945</b></p> <ul style="list-style-type: none"> <li>• Conferencia de Yalta (Crimea), durante la que Roosevelt, Stalin y Churchill determinan el futuro de Alemania después de su derrota.</li> <li>• Truman es elegido nuevo presidente de Estados Unidos.</li> <li>• Fusilamiento y linchamiento de Mussolini.</li> <li>• Suicidio de Hitler.</li> <li>• Bombas atómicas sobre Hiroshima y Nagasaki.</li> <li>• Capitulación de Japón.</li> <li>• Inicio del proceso de Nuremberg.</li> </ul>	
<p><b>1946</b></p> <ul style="list-style-type: none"> <li>• La ONU condena a España.</li> <li>• Juan Domingo Perón accede al poder en Argentina.</li> <li>• Nacen las quinielas.</li> <li>• Inicio de la llamada «guerra fría».</li> <li>• Winston Churchill habla por primera vez del Telón de Acero.</li> </ul>	
<p><b>1947</b></p> <ul style="list-style-type: none"> <li>• Muere Al Capone, un gángster legendario.</li> <li>• Hundimiento del <i>Queen Elizabeth</i>.</li> <li>• Explosión en Cádiz de un almacén de cargas de profundidad y minas en una base de defensa submarina, causando más de doscientos muertos y mil quinientos heridos.</li> </ul>	

Año	Acontecimiento
<p><b>1948</b></p> <ul style="list-style-type: none"><li>• Mahatma Gandhi es asesinado por un nacionalista hindú radical.</li><li>• Estados Unidos aprueba el Plan Marshall para la reconstrucción de Europa; España queda al margen del mismo.</li><li>• Bloqueo de Berlín por parte soviética.</li><li>• Inicio de una caza de brujas en Hollywood impulsada por el senador McCarthy.</li></ul>	
<p><b>1949</b></p> <ul style="list-style-type: none"><li>• Fundación de la OTAN.</li><li>• División de Alemania: en la zona controlada por las potencias occidentales se funda la República Federal de Alemania y en la zona controlada por los soviéticos se funda la República Democrática Alemana.</li><li>• La llegada de los primeros turistas a España levanta un gran revuelo en los retrógrados círculos católicos.</li><li>• Triunfo de la revolución comunista de Mao Tse Tung en China.</li></ul>	
<p><b>1950</b></p> <ul style="list-style-type: none"><li>• Comienza a circular el tren Talgo.</li><li>• Estalla la guerra de Corea.</li><li>• El Vaticano aprueba el Opus Dei.</li><li>• El régimen de Franco comienza a salir de su aislamiento internacional; restablecimiento de relaciones diplomáticas con Estados Unidos.</li></ul>	



Año	Acontecimiento
<p><b>1951</b></p> <ul style="list-style-type: none"> <li>• Gran huelga de tranvías en Barcelona ante la subida de un 40 % del precio del billete, convirtiéndose en Barcelona en una auténtica huelga general contra el régimen.</li> <li>• Franco visita Extremadura, donde anuncia la creación del plan Badajoz.</li> </ul>	
<p><b>1952</b></p> <ul style="list-style-type: none"> <li>• Fusilamiento de cinco miembros de la CNT en el Camp de la Bota.</li> <li>• Muerte del rey Jorge VI de Inglaterra, al que sucede su hija Isabel II.</li> <li>• Se suprimen las cartillas de racionamiento.</li> <li>• Celebración en Barcelona del XXXV Congreso Eucarístico Internacional.</li> <li>• Inauguración de la fábrica de la empresa SEAT en la Zona Franca de Barcelona.</li> <li>• Fallece Eva Perón.</li> <li>• El general Dwight Eisenhower es elegido nuevo presidente de Estados Unidos.</li> </ul>	
<p><b>1953</b></p> <ul style="list-style-type: none"> <li>• Muere el dictador soviético José Stalin.</li> <li>• Nikita S. Kruschov es nombrado secretario general del PCUS.</li> <li>• Concordato entre España y el Vaticano.</li> <li>• Seis muertos y ciento siete heridos al chocar tres trenes cremallera en Montserrat.</li> </ul>	

Año	Acontecimiento
<p><b>1954</b></p> <ul style="list-style-type: none"><li>• Milagro económico alemán.</li><li>• El coronel Gamal Abdel Nasser se coloca al frente del gobierno egipcio.</li><li>• Llega al puerto de Barcelona el barco <i>Semiramis</i> con 286 repatriados de la Unión Soviética.</li></ul>	
<p><b>1955</b></p> <ul style="list-style-type: none"><li>• Firma del Pacto de Varsovia, una alianza entre la URSS y sus países satélite como respuesta a la fundación de la OTAN.</li><li>• Juan Domingo Perón es derrocado por un golpe militar en Argentina.</li></ul>	
<p><b>1956</b></p> <ul style="list-style-type: none"><li>• Ante los graves conflictos universitarios, el gobierno franquista decreta el estado de excepción.</li><li>• Mohamed V proclama la independencia de Marruecos.</li><li>• Hundimiento del transatlántico <i>Andrea Doria</i>.</li><li>• Alzamiento popular y revolución aplastada en Hungría contra la dominación soviética.</li><li>• Guerra árabe-israelí y ocupación del Sinaí por los israelitas.</li><li>• Estalla la crisis del canal de Suez.</li><li>• Desembarco de la guerrilla de Fidel Castro en Cuba.</li></ul>	

Año	Acontecimiento
<p><b>1957</b></p> <ul style="list-style-type: none"> <li>• Nuevo gobierno franquista con gran influencia del Opus Dei.</li> <li>• Trágicas inundaciones en Valencia con el desbordamiento del río Turia.</li> <li>• Los soviéticos lanzan el <i>Sputnik</i>, el primer satélite espacial.</li> </ul>	
<p><b>1958</b></p> <ul style="list-style-type: none"> <li>• Inauguración de la Exposición Mundial de Bruselas, cuyo símbolo es el Atomium.</li> <li>• Gran conmoción en Madrid debido a los tres asesinatos cometidos por el traficante de drogas José Jarabo.</li> <li>• Muerte del papa Pío XII; Juan XXIII es elegido nuevo Papa.</li> <li>• El general Charles de Gaulle es elegido presidente de Francia.</li> </ul>	
<p><b>1959</b></p> <ul style="list-style-type: none"> <li>• Rotura de la presa de Vega de Tera: el pueblo zamorano de Ribadelago es arrasado.</li> <li>• Franco inaugura el Valle de los Caídos.</li> <li>• El presidente de Estados Unidos Dwight Eisenhower visita España.</li> </ul>	

Año	Acontecimiento
<p data-bbox="201 383 300 412"><b>1960</b></p> <ul data-bbox="201 443 766 1077" style="list-style-type: none"><li data-bbox="201 443 766 539">• Inicio de una emigración masiva de trabajadores españoles a Europa, principalmente a Alemania.</li><li data-bbox="201 562 766 629">• Un avión espía U2 estadounidense es abatido por los soviéticos.</li><li data-bbox="201 651 766 819">• Los asistentes a un concierto en el Palau de la Música Catalana se ponen en pie y entonan el himno prohibido catalanista <i>Cant de la senyera</i> ante el propio Franco: detención de veinte personas.</li><li data-bbox="201 842 766 871">• Violento terremoto en Chile.</li><li data-bbox="201 893 766 990">• En una sesión de la ONU Nikita Kruschov golpea su mesa con un zapato a fin de mostrar su enfado.</li><li data-bbox="201 1012 766 1077">• John F. Kennedy es elegido nuevo presidente de Estados Unidos.</li></ul>	
<p data-bbox="201 1247 300 1276"><b>1961</b></p> <ul data-bbox="201 1308 766 1603" style="list-style-type: none"><li data-bbox="201 1308 766 1337">• Hasan II es proclamado nuevo rey de Marruecos.</li><li data-bbox="201 1359 766 1388">• Primeros atentados de ETA.</li><li data-bbox="201 1411 766 1507">• Las autoridades de la República Democrática Alemana levantan un muro en Berlín (<i>el muro de la vergüenza</i>), que divide la ciudad en dos.</li><li data-bbox="201 1529 766 1603">• Yuriy A. Gagarin es el primer hombre que viaja al espacio en la nave <i>Vostok I</i>.</li></ul>	

Año	Acontecimiento
<p><b>1962</b></p> <ul style="list-style-type: none"> <li>• Boda de don Juan Carlos de Borbón y doña Sofía de Grecia en Atenas.</li> <li>• La oposición democrática se reúne en Múnich para exigir el restablecimiento de un orden democrático en España. Es el mal llamado «contubernio de Múnich».</li> <li>• Argelia se independiza de Francia.</li> <li>• Comienza el Concilio Vaticano II.</li> <li>• Graves inundaciones en el Vallès por el desbordamiento de los ríos Llobregat y Besós.</li> <li>• Gran nevada en Barcelona.</li> <li>• Graves incidentes internacionales por la instalación de misiles nucleares soviéticos en Cuba.</li> </ul>	
<p><b>1963</b></p> <ul style="list-style-type: none"> <li>• Gran auge del turismo en España: se alcanza la cifra de once millones de turistas.</li> <li>• Despegue económico y desarrollismo en la España franquista.</li> <li>• Pablo VI es elegido nuevo Papa.</li> <li>• Espectacular robo en el tren correo de Glasgow.</li> <li>• Martin Luther King encabeza una manifestación de doscientas mil personas en Washington en favor de la igualdad racial.</li> <li>• El presidente John F. Kennedy es asesinado en Dallas.</li> <li>• La aparición de The Beatles establece el inicio de una nueva era.</li> </ul>	

Año	Acontecimiento
<p data-bbox="201 383 300 416"><b>1964</b></p> <ul data-bbox="201 443 759 1128" style="list-style-type: none"><li>• Entrada en vigor del primer Plan de Desarrollo Español.</li><li>• Campaña de propaganda del régimen de Franco durante la celebración de «XXV años de paz».</li><li>• Constantino es proclamado nuevo rey de los griegos.</li><li>• La diseñadora Mary Quant lanza la minifalda en Londres.</li><li>• Ruptura de relaciones entre los dos grandes colosos del comunismo: la URSS y la China de Mao Tse Tung.</li><li>• Lyndon B. Johnson, el presidente de Estados Unidos, ordena intensificar los bombardeos sobre Vietnam del Norte.</li><li>• Nikita Kruschov es apartado del poder y sustituido por Leónidas Breznev.</li></ul>	
<p data-bbox="201 1247 300 1281"><b>1965</b></p> <ul data-bbox="201 1308 759 1464" style="list-style-type: none"><li>• La aviación estadounidense bombardea Vietnam del Norte con napalm.</li><li>• Un avión se estrella en la pista del aeropuerto de Los Rodeos (Santa Cruz de Tenerife).</li></ul>	

Año	Acontecimiento
<p><b>1966</b></p> <ul style="list-style-type: none"> <li>• Nacimiento del movimiento hippy con el eslogan «Haz el amor y no la guerra».</li> <li>• Un bombardero B-52 pierde cuatro bombas atómicas que caen sin explotar en la playa de Palomares (Almería).</li> <li>• Se expande el movimiento de contestación estudiantil en España.</li> <li>• Encuentro de líderes estudiantiles en el convento de los capuchinos de Sarrià (Barcelona) con el objetivo de crear un sindicato libre.</li> <li>• Inicio de la Revolución Cultural en China.</li> <li>• Publicación del libro rojo de Mao.</li> <li>• Un quinqui, Eleuterio Sánchez, <i>El Lute</i>, adquiere gran popularidad en España debido a sus continuas fugas de cárceles.</li> <li>• Referendo de aprobación de la Ley Orgánica del Estado.</li> <li>• Aparece el casete, una nueva forma de grabación de sonido.</li> </ul>	
<p><b>1967</b></p> <ul style="list-style-type: none"> <li>• Continúan los violentos bombardeos estadounidenses en Vietnam del Norte.</li> <li>• Los adolescentes de la Guardia Roja imponen el terror en China durante la Revolución Cultural.</li> <li>• Golpe de los coroneles en Grecia.</li> <li>• Guerra de los Seis Días en Oriente Medio.</li> <li>• Los palestinos constituyen la OLP al mando de Yasser Arafat.</li> <li>• Muere Ernesto «Che» Guevara en una emboscada en Bolivia.</li> <li>• Primer trasplante de corazón realizado por Christiaan Barnard.</li> </ul>	

Año	Acontecimiento
<p><b>1968</b></p> <ul style="list-style-type: none"><li>• Trescientas mil personas mueren de hambre en una semana en Biafra.</li><li>• Las tropas estadounidenses dan muerte a cientos de civiles en la aldea vietnamita de Mi Lai.</li><li>• Asesinado en Memphis Martin Luther King, líder del movimiento negro de derechos humanos de Estados Unidos.</li><li>• Estalla en Francia la revuelta estudiantil: los estudiantes toman al asalto el Barrio Latino de París.</li><li>• Los tanques del Ejército Rojo invaden Checoslovaquia: es el fin de la llamada Primavera de Praga.</li><li>• Guinea Ecuatorial obtiene la independencia de España.</li><li>• Richard Nixon es elegido presidente de Estados Unidos.</li></ul>	
<p><b>1969</b></p> <ul style="list-style-type: none"><li>• Entre 1962 y 1969 emigran a Cataluña alrededor de setecientas mil personas.</li><li>• Se declara el estado de excepción en España.</li><li>• Dimisión del presidente francés Charles de Gaulle. George Pompidou es elegido nuevo presidente de Francia.</li><li>• Juan Carlos de Borbón es proclamado príncipe de España en las Cortes franquistas.</li><li>• Gran escándalo financiero de la empresa MATESA.</li><li>• Neil Armstrong, responsable del <i>Apolo XI</i>, pisa por primera vez la Luna.</li></ul>	



Año	Acontecimiento
<p><b>1970</b></p> <ul style="list-style-type: none"> <li>• Consejo de guerra contra seis militantes de ETA en Burgos.</li> <li>• Disturbios en todo el país y estado de excepción en Guipúzcoa.</li> </ul>	
<p><b>1971</b></p> <ul style="list-style-type: none"> <li>• El <i>New York Times</i> publica los <i>Papeles del Pentágono</i>.</li> <li>• Inauguración de la presa de Asuán en Egipto.</li> <li>• Primera sesión de la Asamblea de Cataluña, organismo unitario de oposición democrática.</li> </ul>	
<p><b>1972</b></p> <ul style="list-style-type: none"> <li>• Desaparición de cuatro mil litros de aceite de los depósitos de REACE pertenecientes a la Comisaría de Abastecimientos y Transportes.</li> <li>• Durante los Juegos Olímpicos de Múnich un comando palestino asalta el pabellón israelí.</li> <li>• Veinte mil muertos a causa de un terremoto en Managua.</li> </ul>	

Año	Acontecimiento
<p data-bbox="201 378 301 412"><b>1973</b></p> <ul data-bbox="201 443 751 1003" style="list-style-type: none"><li>• Firma en París del alto el fuego que pone fin a la guerra de Vietnam.</li><li>• El presidente Richard Nixon asume sus responsabilidades en el caso Watergate.</li><li>• Detención de <i>El Lute</i>.</li><li>• Trescientas personas mueren acribilladas en el aeropuerto de Ezeiza mientras esperan el regreso a Argentina de Juan Domingo Perón.</li><li>• Golpe de estado militar en Chile. Muerte del presidente Salvador Allende: el general Augusto Pinochet instaura un régimen de terror en el país.</li><li>• ETA asesina al presidente del gobierno español, el almirante Luis Carrero Blanco.</li></ul>	
<p data-bbox="201 1243 301 1276"><b>1974</b></p> <ul data-bbox="201 1308 751 1980" style="list-style-type: none"><li>• Discurso programático de Carlos Arias Navarro, donde se sugiere una tímida apertura.</li><li>• El militante del MIL Salvador Puig Antich es ejecutado en Barcelona.</li><li>• Revolución de los Claveles en Portugal.</li><li>• Valéry Giscard d'Estaing es elegido nuevo presidente de Francia.</li><li>• Franco ingresa en un hospital aquejado de una tromboflebitis; don Juan Carlos asume temporalmente las funciones de jefe de Estado.</li><li>• Caída de la dictadura de los coroneles en Grecia.</li><li>• El rey Constantino se ve obligado a abdicar.</li><li>• Dimisión de Richard Nixon por el escándalo Watergate.</li></ul>	

Año	Acontecimiento
<p><b>1975</b></p> <ul style="list-style-type: none"> <li>• Ejecución de tres miembros del FRAP y dos de ETA.</li> <li>• Manifestaciones contra el régimen de Franco en toda Europa: retirada de embajadores.</li> <li>• Marcha Verde de Marruecos en el Sáhara.</li> <li>• Muerte del dictador Francisco Franco el día 20 de noviembre.</li> <li>• El 22 de noviembre Juan Carlos de Borbón es proclamado rey de España.</li> </ul>	
<p><b>1976</b></p> <ul style="list-style-type: none"> <li>• Gran terremoto en Guatemala.</li> <li>• Fuerte tensión laboral y paro general en Vitoria: cuatro muertos y un centenar de heridos.</li> <li>• Golpe de estado militar en Argentina.</li> <li>• Incidente carlista en Montejurra.</li> <li>• Marea negra en el puerto de La Coruña al estallar el petrolero <i>Urquiola</i>.</li> <li>• Carlos Arias Navarro presenta su dimisión.</li> <li>• Adolfo Suárez es elegido nuevo presidente del gobierno.</li> <li>• Muerte de Mao Tse Tung.</li> <li>• Cien mil personas se manifiestan en Sant Boi de Llobregat durante la celebración de la Diada Nacional de Cataluña.</li> <li>• Jimmy Carter es elegido nuevo presidente de Estados Unidos.</li> <li>• El GRAPO secuestra al presidente del Consejo de Estado A. M<sup>a</sup> Oriol de Urquijo.</li> <li>• Los españoles aprueban en un referendo el Proyecto de Ley para la Reforma Política.</li> </ul>	

Año	Acontecimiento
<p><b>1977</b></p> <ul style="list-style-type: none"> <li>• Un comando de extrema derecha asalta un despacho de abogados del PCE en el barrio de Atocha (Madrid) y mata a cinco de ellos.</li> <li>• Accidente de aviación en el aeropuerto de Los Rodeos: 528 muertos.</li> <li>• Legalización del Partido Comunista de España.</li> <li>• Dolores Ibárruri, <i>La Pasionaria</i>, regresa a España tras su exilio en la URSS.</li> <li>• Primeras elecciones legislativas en España: UCD, el partido del presidente Adolfo Suárez, obtiene la victoria.</li> <li>• Un millón de personas reclaman el Estatuto de Autonomía en una manifestación de la Diada de Cataluña en Barcelona.</li> <li>• El presidente de la Generalitat en el exilio Josep Tarradellas regresa a Barcelona.</li> <li>• Los representantes de las principales fuerzas políticas y económicas firman los Pactos de la Moncloa.</li> </ul>	
<p><b>1978</b></p> <ul style="list-style-type: none"> <li>• Vietnam invade Camboya.</li> <li>• Golpe de estado procomunista en Afganistán.</li> <li>• Atentado en la sala de espectáculos Scala de Barcelona: muerte de cuatro trabajadores.</li> <li>• Aparece el cadáver de Aldo Moro en el maletero de un coche en una calle de Roma tras tres semanas de secuestro por parte de las Brigadas Rojas.</li> <li>• Estalla un camión cargado con propileno junto al camping Els Alfacs (Tarragona): 220 muertos.</li> <li>• Muerte del papa Pablo VI. Juan Pablo I es elegido nuevo Papa.</li> <li>• Acuerdos de paz de Camp David entre Egipto e Israel firmados por Menahem Begin y Annuar el-Sadat.</li> <li>• Muerte en extrañas circunstancias del papa renovador Juan Pablo I. El cardenal conservador polaco Karol Wojtila es elegido nuevo Papa con el nombre de Juan Pablo II.</li> <li>• El pueblo español aprueba en referendo la nueva Constitución democrática.</li> </ul>	

Año	Acontecimiento
<p><b>1979</b></p> <ul style="list-style-type: none"> <li>• Caída de Pnom Penh: doscientos mil soldados vietnamitas ocupan Camboya y acaban con las trágicas matanzas de Pol Pot.</li> <li>• Triunfo de la revolución islámica del ayatollah Jomeini en Irán, que derroca la monarquía del sha Reza Palevi.</li> <li>• Elecciones generales en España: triunfo de Adolfo Suárez y su Unión de Centro Democrático (UCD).</li> <li>• Margaret Thatcher es elegida primera ministra de Gran Bretaña.</li> <li>• Triunfo de la revolución sandinista en Nicaragua.</li> <li>• El pueblo catalán aprueba de forma unánime el Estatuto de Autonomía.</li> <li>• La Unión Soviética invade Afganistán.</li> </ul>	
<p><b>1980</b></p> <ul style="list-style-type: none"> <li>• Jordi Pujol, líder de Convergència i Unió, gana las primeras elecciones al Parlament de Cataluña. Muerte en Belgrado del mariscal Josip Tito.</li> <li>• Asesinato de los marqueses de Urquijo.</li> <li>• Tras dos meses de huelga, los obreros de los astilleros Lenin de Gdansk (exDanzig), en Polonia, consiguen que el estado comunista les reconozca el derecho a organizar libremente sus sindicatos. Ronald Reagan es elegido nuevo presidente de Estados Unidos.</li> <li>• Inicio de la guerra entre Irán e Irak.</li> </ul>	

Año	Acontecimiento
<b>1981</b>	
<ul style="list-style-type: none"><li>• Dimisión del presidente del gobierno Adolfo Suárez.</li><li>• ETA-militar secuestra y mata a José María Ryan, ingeniero jefe de la central nuclear de Lemóniz.</li><li>• Intento de golpe de estado: el teniente coronel Antonio Tejero toma el Congreso al asalto.</li><li>• Leopoldo Calvo Sotelo es elegido nuevo presidente del gobierno.</li><li>• José Castro, <i>Quini</i>, delantero centro del F.C. Barcelona es secuestrado y liberado por la policía veinticuatro días más tarde.</li><li>• Muerte de la primera víctima a causa de la intoxicación por ingestión de aceite de colza desnaturalizado, que causará más de dos mil víctimas y siete mil afectados.</li><li>• François Mitterrand es elegido presidente de Francia.</li><li>• atentado contra el papa Juan Pablo II en la plaza de san Pedro de Roma.</li><li>• Asalto de delincuentes comunes al Banco Central de Barcelona.</li><li>• La Crida convoca en el Camp Nou a más de cien mil personas en defensa de la lengua catalana.</li><li>• Boda en Londres de Carlos y Diana Spencer, más conocida como <i>Lady Di</i>.</li><li>• Crisis en Banca Catalana.</li></ul>	

Año	Acontecimiento
<p><b>1982</b></p> <ul style="list-style-type: none"> <li>• Guerra de las Malvinas entre Gran Bretaña y Argentina.</li> <li>• Antonio Tejero y Jaime Milans del Bosch, condenados por el intento de golpe de estado del 23-F.</li> <li>• Ingreso de España en la OTAN.</li> <li>• Graves inundaciones en Levante y rotura de la presa de Tous.</li> <li>• Triunfo del PSOE: Felipe González es elegido nuevo presidente del gobierno.</li> <li>• Graves inundaciones en el Pirineo leridano.</li> <li>• Muerte de Leónidas Breznev, jefe de estado de la URSS.</li> <li>• Juan Pablo II visita España.</li> <li>• Mundial de Fútbol en España. Italia se impone a Alemania en la final.</li> </ul>	
<p><b>1983</b></p> <ul style="list-style-type: none"> <li>• El gobierno español expropia RUMASA, el <i>holding</i> de Ruiz Mateos.</li> <li>• Descubrimiento de que un virus es el causante de la enfermedad del sida.</li> <li>• Incendio en la discoteca Alcalá-28 de Madrid: muerte de veintiocho personas.</li> <li>• Aparición del <i>compact disc</i>.</li> <li>• Un millón de personas sigue la primera emisión de TV3 de Cataluña.</li> </ul>	

Año	Acontecimiento
<p data-bbox="201 383 300 416"><b>1984</b></p> <ul data-bbox="201 443 762 869" style="list-style-type: none"><li>• Parlamentarios de Herri Batasuna injurian al rey en la Casa de Juntas de Gernika.</li><li>• El fiscal general del Estado presenta una querrela contra treinta y dos directivos de Banca Catalana, entre los que se encuentra Jordi Pujol.</li><li>• La primera ministra de la India, Indira Gandhi, muere asesinada por un escolta.</li><li>• Más de dos mil personas mueren en el estado indio de Bhopal a causa de un escape de gas de la empresa estadounidense Union Carbide.</li></ul>	
<p data-bbox="201 1247 300 1281"><b>1985</b></p> <ul data-bbox="201 1308 762 1809" style="list-style-type: none"><li>• M. Gorbachov sucede a Konstantin Chernenko como secretario general del Partido Comunista de la URSS.</li><li>• Una bomba de Yihad Islámica provoca dieciocho muertos y ochenta y dos heridos en el restaurante El Descanso de Madrid.</li><li>• Adhesión de España y Portugal a la CEE.</li><li>• El superministro de economía Miguel Boyer abandona el gobierno socialista.</li><li>• Violento terremoto en el centro de México.</li><li>• Erupción del volcán Nevado del Ruiz en Colombia.</li></ul>	



Año	Acontecimiento
<p><b>1986</b></p> <ul style="list-style-type: none"> <li>• Muerte del alcalde de Madrid Enrique Tierno Galván.</li> <li>• El transbordador espacial <i>Challenger</i> explota a los pocos instantes de su despegue.</li> <li>• Triunfo del SI en el conjunto del Estado en el referendo sobre la permanencia de España en la OTAN.</li> <li>• Catástrofe en la central nuclear de Chernóbil, en Ucrania (URSS).</li> <li>• El Comité Olímpico Internacional concede a Barcelona la organización de los juegos de verano de 1992.</li> <li>• El pleno de la Audiencia Territorial decide no procesar al presidente de la Generalitat por la querrela de Banca Catalana.</li> </ul>	
<p><b>1987</b></p> <ul style="list-style-type: none"> <li>• ETA atenta contra las instalaciones de la empresa química Empetrol de Tarragona.</li> <li>• Un coche-bomba estacionado por ETA en el aparcamiento de Hipercor (Barcelona), cargado con amonal, mata a veintiuna personas.</li> <li>• Mario Conde asume la presidencia de Banesto.</li> </ul>	
<p><b>1988</b></p> <ul style="list-style-type: none"> <li>• La URSS se retira, derrotada, de Afganistán.</li> <li>• Irán acepta el alto el fuego en la guerra con Irak.</li> <li>• Un incendio destruye el Chiado, el barrio antiguo de Lisboa.</li> <li>• El republicano George Bush es elegido presidente de Estados Unidos.</li> <li>• El 14 de diciembre tiene lugar una huelga general en España.</li> </ul>	

Año	Acontecimiento
<b>1989</b>	
<ul style="list-style-type: none"><li>• Muere el emperador japonés Hiro Hito.</li><li>• El imán Jomeini condena a muerte al escritor Salman Rushdie por supuestas blasfemias en su libro <i>Los versos satánicos</i>.</li><li>• Violentos incidentes en Venezuela.</li><li>• Legalización del sindicato Solidaridad en Polonia.</li><li>• El ejército chino masacra a siete mil estudiantes congregados en la plaza Tiananmen.</li><li>• Elecciones al Parlamento Europeo.</li><li>• Triunfo del PSOE en las elecciones generales en España.</li><li>• Caída del muro de Berlín: inicio del proceso de unificación de Alemania.</li></ul>	



EM3

Fiestas anuales. Año.....

Mes	Día	Fiesta
Enero		
Febrero		
Marzo		
Abril		
Mayo		
Junio		

EM3

Fiestas anuales. Año.....

Mes	Día	Fiesta
Julio		
Agosto		
Septiembre		
Octubre		
Noviembre		
Diciembre		



EM5

Registro de llamadas

Ha llamado/teléfono	Encargo
Teléfono	
Teléfono	
Teléfono	
Teléfono	
Teléfono	
Teléfono	
Teléfono	
Teléfono	
Teléfono	
Teléfono	
Teléfono	
Teléfono	
Teléfono	
Teléfono	
Teléfono	

## F. Gestualidad (praxis)



FM1a

Para recortar



FM1b

Para recortar

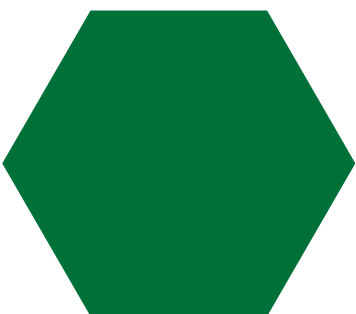
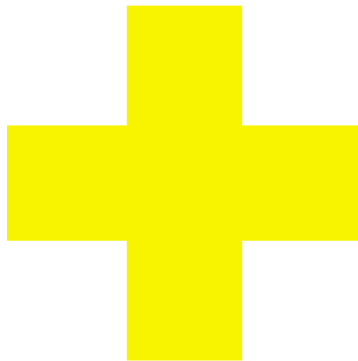

FM1c

Para recortar

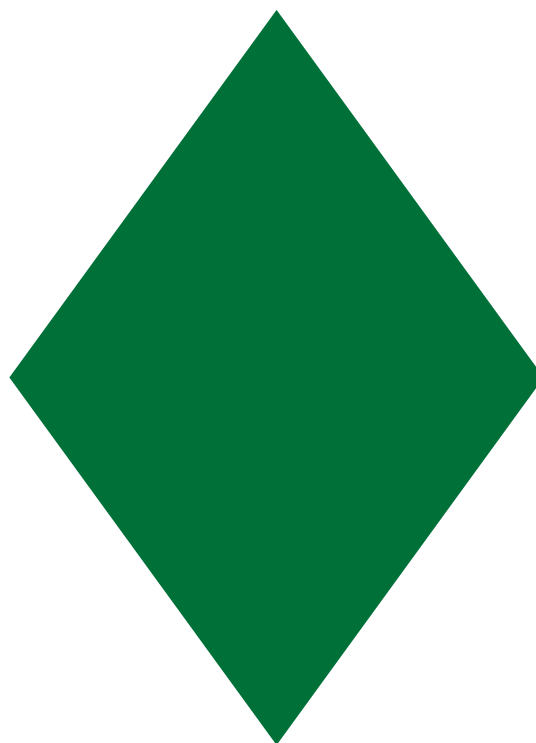
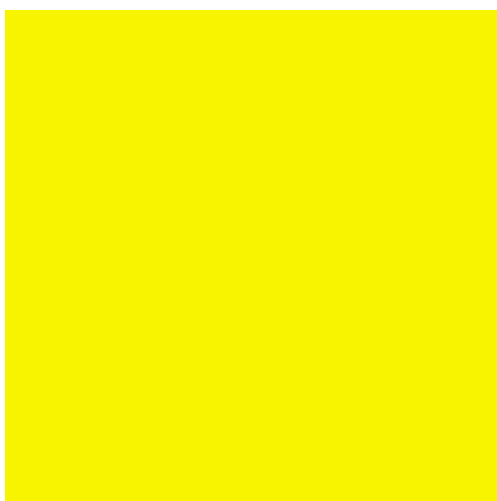
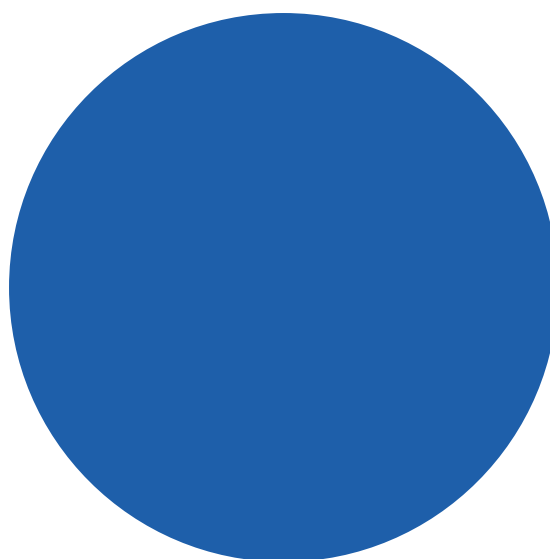
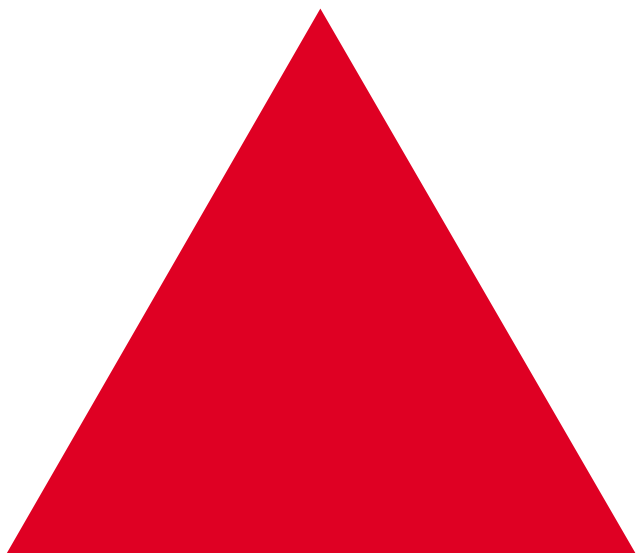

FM1d

Para recortar

---

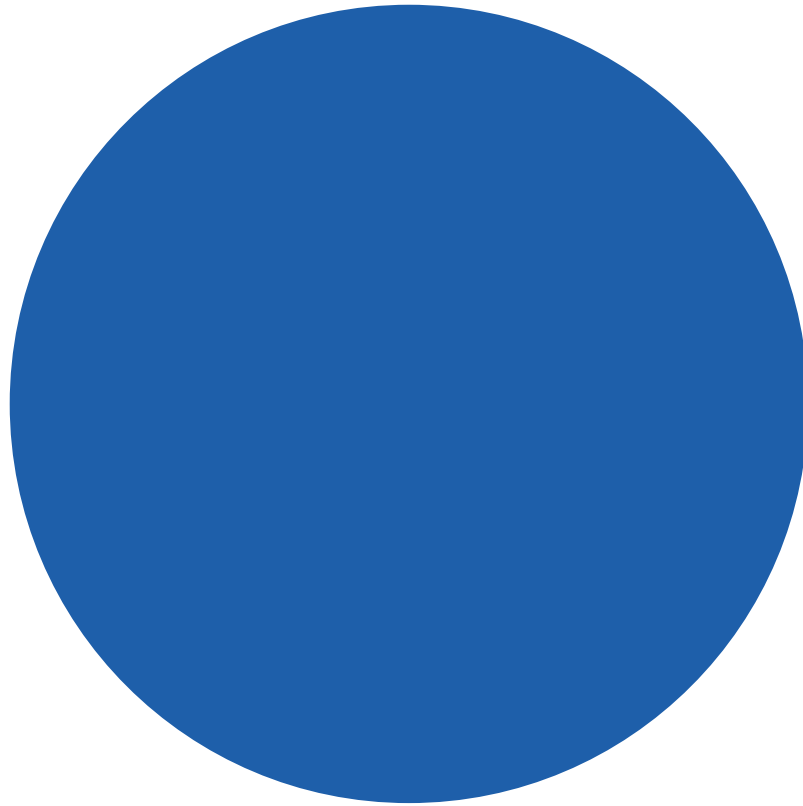

FM2a

Para pintar

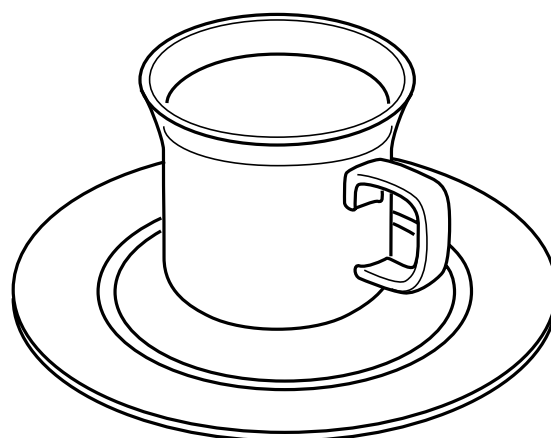
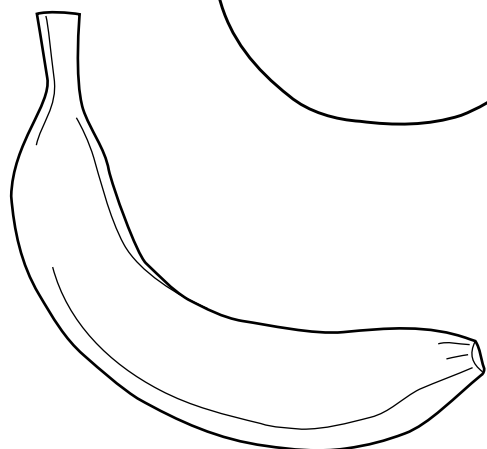
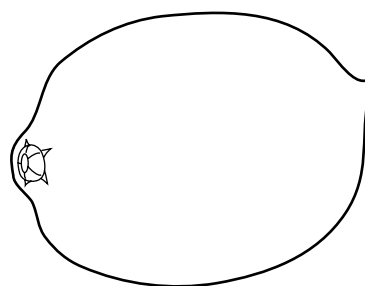
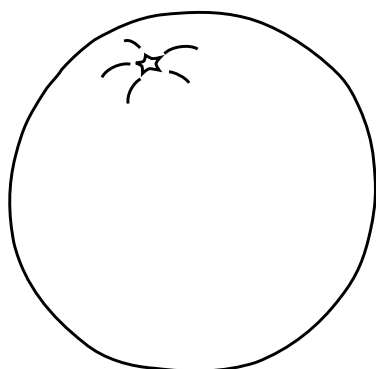
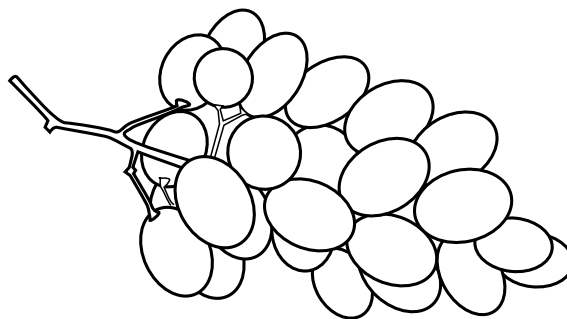
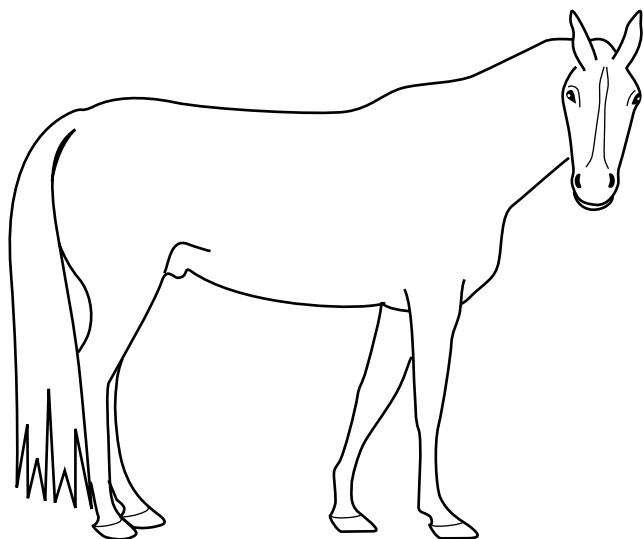
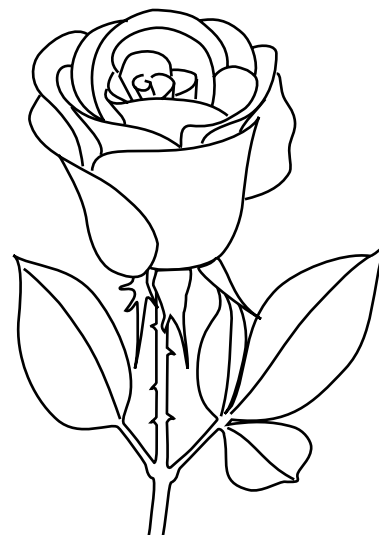
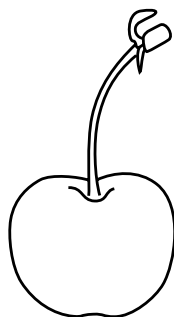
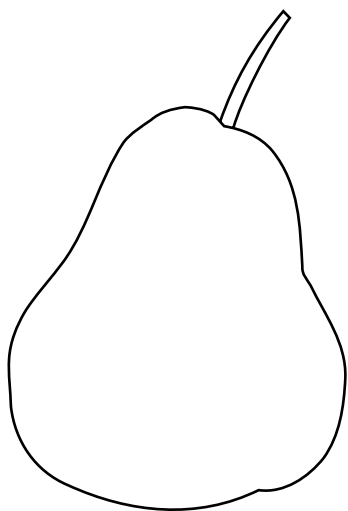

FM2b

Para pintar

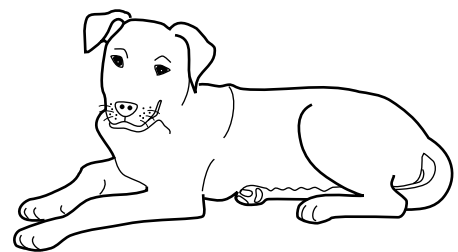
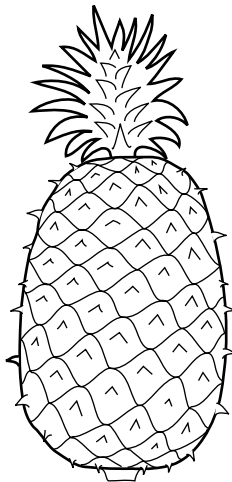
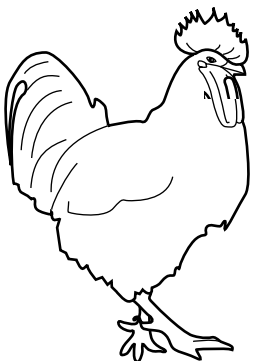
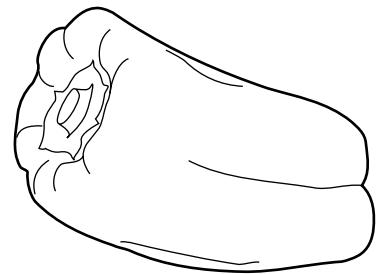
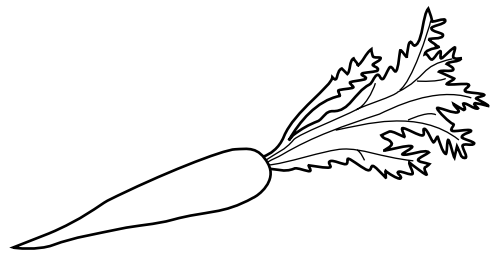
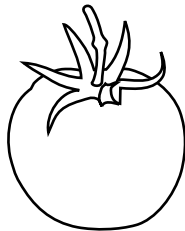
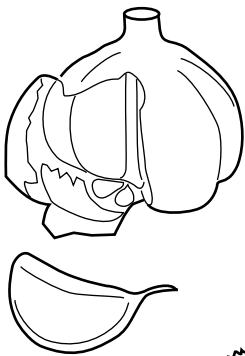
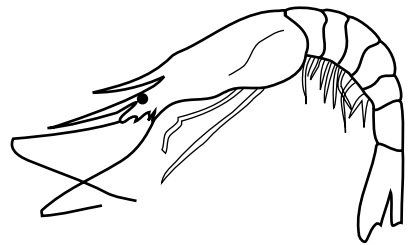
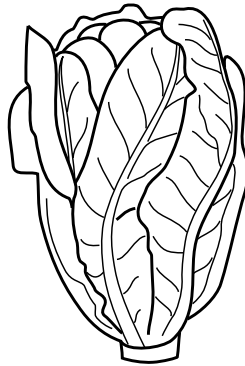
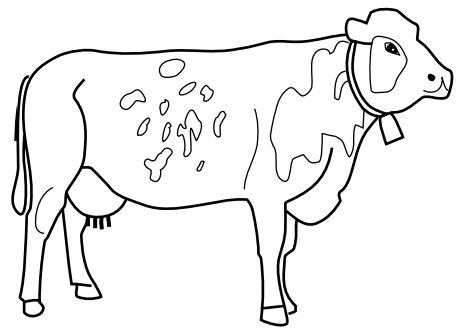
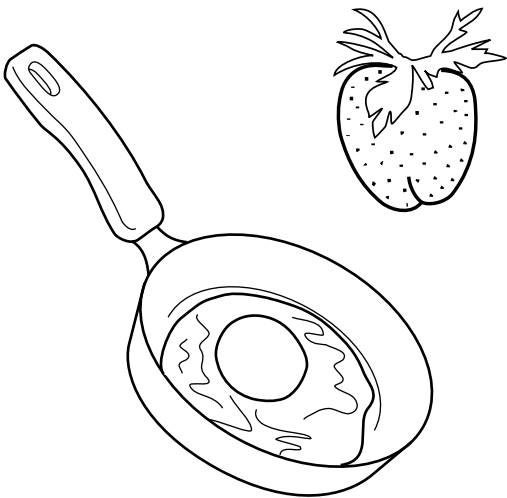
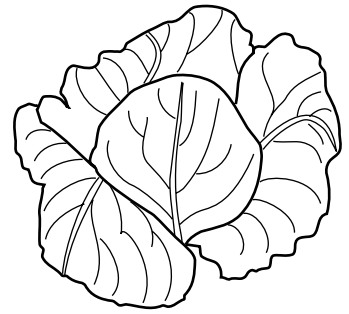
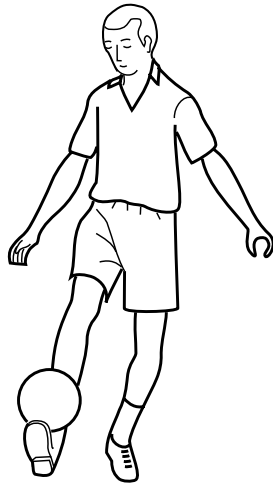
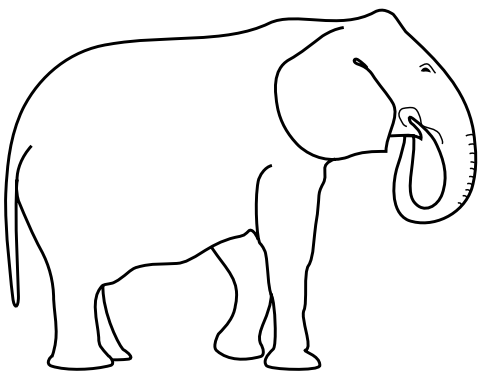

FM2c

Para pintar

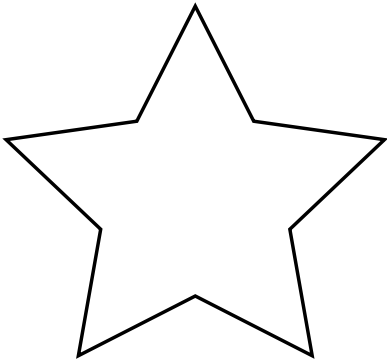

Lila

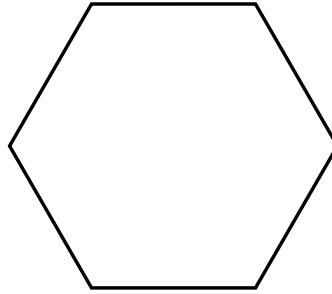

Verde

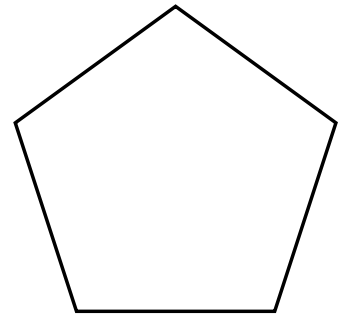

Azul



Naranja

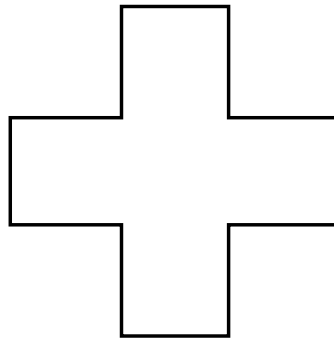

Amarillo

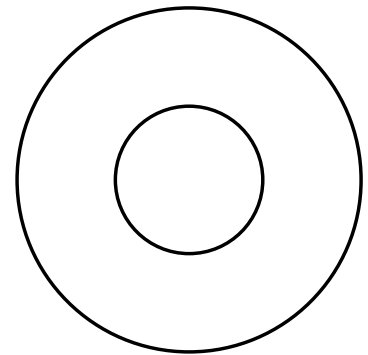

Rojo

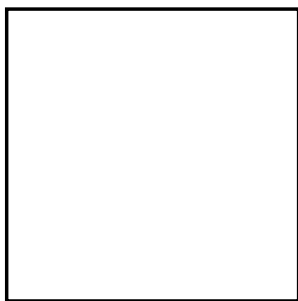

Negro

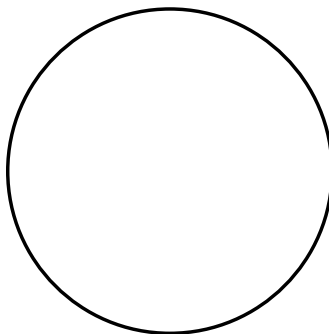

Gris

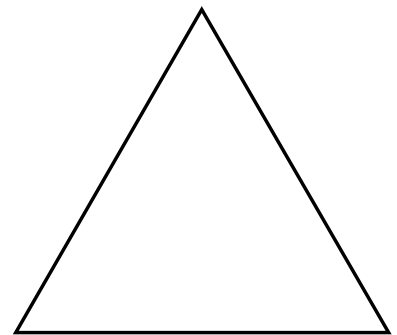

Marrón

FM2d

Para pintar

---

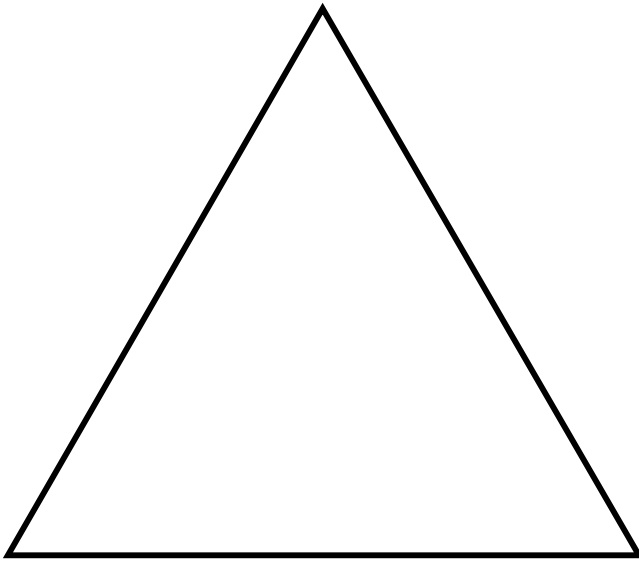

Rojo

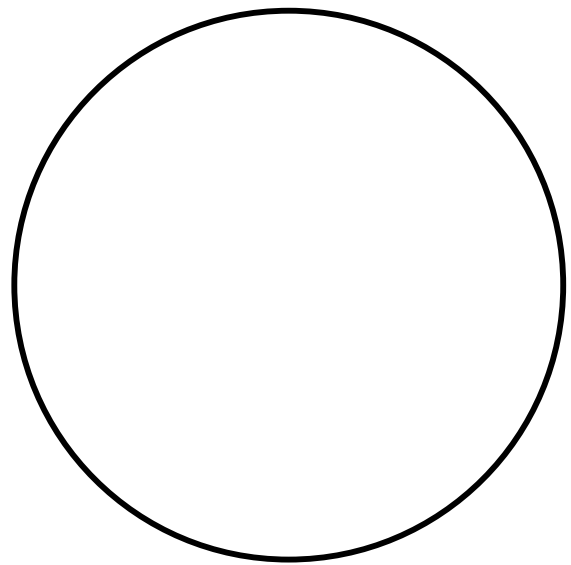

Amarillo

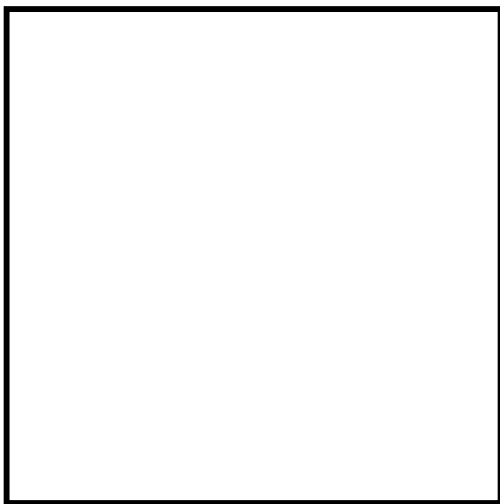

Azul

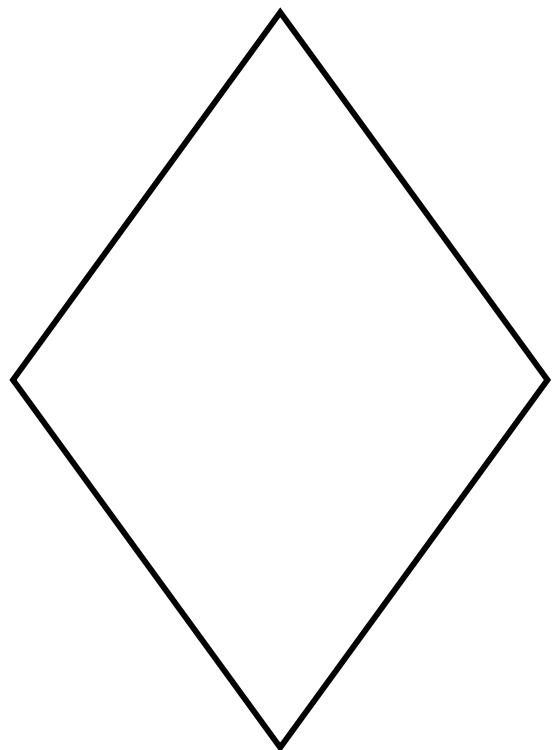

Verde



FM2e

Para pintar

---



Rojo

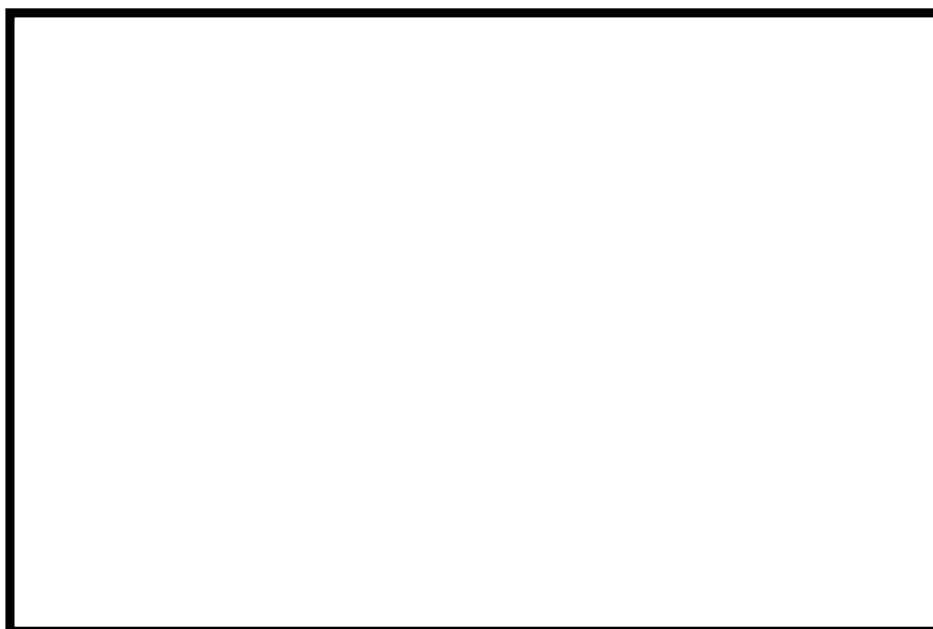

Verde

FM3a

Para copiar



--	--	--	--	--



--	--	--	--

FM3b

Para copiar

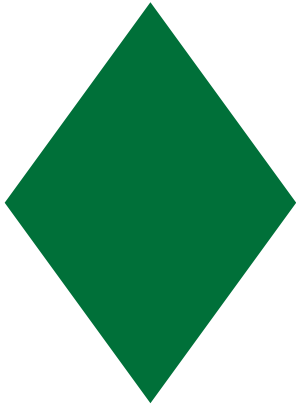

--	--	--

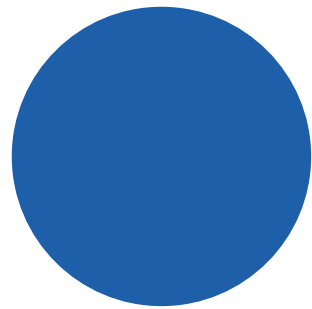
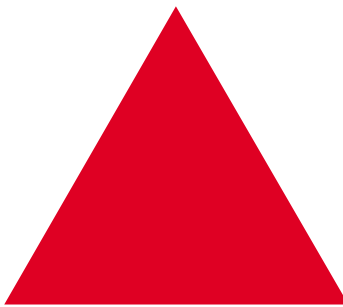
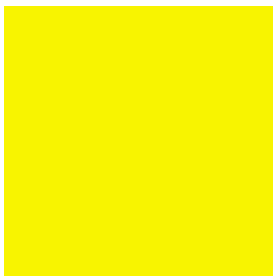

--	--	--

## G. Lectura y escritura

*Abel Peñarroja se había comprado un coche de segunda mano que le habían asegurado que estaba en perfectas condiciones. Un fin de semana su familia y él decidieron ir a esquiar a Andorra. Tras varias horas de viaje, Abel observó que salía humo de la parte delantera del coche. Asustados, se detuvieron a un lado de la carretera y, al abrir el capó, una cortina de humo les cegó. Por suerte, en aquel momento se detuvo un coche que pasaba por allí. La conductora, muy amable, se ofreció para avisar a una grúa. Al ver el coche, los mecánicos le aseguraron que era la peor compra que podía haber hecho.*

*Un domingo por la mañana Pedro y María decidieron pasar el día al aire libre. Cogieron sus bicicletas de montaña y se adentraron en el bosque que había detrás de su casa. Pedalearon durante unas cuantas horas siguiendo el río hasta que llegaron a una balsa. El agua era transparente y podía verse el fondo. El calor invitaba a bañarse. Se zambulleron, el agua estaba fría. Con todo el barullo no se dieron cuenta de que unos hombres estaban observándoles. Al salir del agua vieron que les habían robado las bicicletas y las mochilas. Por suerte, les habían dejado la ropa, pero tuvieron que volver a pie. Cuando llegaron a su casa ya casi era de noche. Desde aquel día, Pedro y María salen a pasear con Treski, su perro.*

- En Semana Santa nuestros hijos se irán de vacaciones a un país del Caribe.
- La señora Antonia se cayó por las escaleras de la oficina de Correos.
- Telefonaremos al señor Juan para recordarle que venga a comer el domingo.
- En la televisión dijeron que el domingo llovería mucho en el norte de Europa.
- Debemos tener preparados todos los documentos para hacer la declaración de la renta.
- Contaremos todas las monedas de cinco pesetas que tenemos en la hucha.
- Iremos al banco a sacar dinero para pagar el alquiler del mes.
- El hijo de nuestros amigos se casará el próximo domingo en Madrid.
- El señor José estuvo tres días ingresado en la clínica.
- Hemos de telefonar a nuestra hija para decirle que venga.
- La hija de nuestros amigos se casará el próximo domingo.

- Contaremos todas las monedas de cinco pesetas que tenemos.
- Tenemos suficiente dinero para ir a cenar al restaurante.
- Mi hija comprará un gran pastel de chocolate.
- Mañana por la tarde vendrán tres invitados a casa.
- El domingo iremos a casa de nuestra hija.
- Llevaremos estos platos a la cocina para lavarlos.
- Iremos al mercado y compraremos fruta para mañana.
- El guardia urbano multa a los coches mal aparcados.
- No nos queda nada de margarina en la nevera.
- Con este dinero podemos comprar muchas cosas.
- El pastel de chocolate era demasiado dulce.
- Necesito una barra de pan de quilo.



- Todos los niños van a la escuela.
- Coge el plato de la mesa.
- Mañana iremos a comprar un pastel.
- Mira las flores de la ventana.
- Cuelga esta camisa en aquella percha.
- Juan vendrá mañana por la mañana.
- Dame la pimienta del armario.
- Ponle muy poco azúcar.
- Bébete la leche caliente.
- Abre la ventana completamente.
- Lava el trapo de cocina.
- Déjalo en el suelo de inmediato.
- Riega las plantas del balcón.
- Levántalo con las dos manos.
- Puedes llevarlo a la cocina.
- Coge la crema de afeitar.
- Cierra la puerta completamente.
- Coge la cuchara pequeña.
- Ahora riega las plantas.
- Coge el pintalabios.

- Respiramos con la nariz.
  - Vemos con los ojos.
  - Acariciamos con las manos.
  - Deja la puerta abierta.
  - Saltamos con las piernas.
  - Levántalo con las manos.
  - ¿Ves este vaso?
  - Coge la cuchara.
  - Dame la pimienta.
  - Riega las plantas.
  - Remueve el café.
  - Ponle azúcar.
- Bébetela leche.
  - Abre la ventana.
  - Lava el plato.
  - Déjalo en el suelo.
  - Llévalo a la cocina.
  - Haremos la cama.
  - Saca eso del armario.
  - Aclara estas cosas.
  - Tiende la ropa.
  - Pon agua en el vaso.
  - Cierra la puerta.
  - Mira las flores.

## GM2

## Comprensión de texto

**Comprensión del Texto 1 (antes de efectuar esta actividad debemos pedir al paciente que vuelva a leer el texto).**

*¿Qué se había comprado Abel Peñarroja?*

.....

*¿Dónde decidieron ir a esquiar?*

.....

*¿Qué salía de la parte delantera del coche?*

.....

*¿Se detuvo alguien? ¿Era un hombre o una mujer?*

.....

*¿Qué le dijeron los mecánicos?*

.....

**Comprensión del Texto 2 (antes de efectuar esta actividad debemos pedir al paciente que vuelva a leer el texto).**

*¿Qué día de la semana fueron Pedro y María a pasar el día al aire libre?*

.....

*¿Con qué vehículo se fueron al bosque?*

.....

*¿Dónde estaba el bosque?*

.....

*¿El agua de la balsa estaba limpia o sucia?*

.....

*¿Se bañaron en la balsa?*

.....

*¿El agua estaba fría o caliente?*

.....

*¿Qué pasó con las mochilas y las bicicletas?*

.....

*¿Cómo volvieron a casa?*

.....

*¿Había oscurecido ya cuando llegaron a su casa?*

.....

## GM3

## Órdenes escritas

Cierra los ojos.

---

Levanta la mano izquierda.

---

Coge el bolígrafo con la mano derecha y da dos golpes en la mesa.

---

Tócate la oreja izquierda con la mano derecha.

---

Con tu mano izquierda señala mi ojo izquierdo.

---

Con los ojos cerrados da dos golpes con tres dedos en cada rodilla.

---

## GM4

## Completar frases

El lunes es el primer día de la .....

Las vacas dan .....

El hermano de mi madre es mi .....

Compramos ternera en la .....

Los barcos navegan por el .....

Los aviones van por el .....

Para escribir utilizamos un .....

Si me encuentro mal iré a que me visite el .....

Miramos la hora en el .....

Para pagar el correo de una carta, pegamos en ella un .....

El animal que nos proporciona la lana es la .....

## GM5

## Completar frases con posibilidad de elección múltiple

*Los coches funcionan con...*

*Agua*

*Cerveza*

*Gasolina*

*Sal*

*Los niños hacen volar...*

*Cuerdas*

*Cometas*

*Aviones*

*Mariposas*

*Los animales salvajes suelen vivir en su medio natural. En muchas ciudades los encontramos encerrados en...*

*Patios*

*Zoos*

*Bibliotecas*

*Jardines*

*Antes, para que las personas se comunicaran, era necesario un cierto tiempo, ya que las cartas y los telegramas tardaban mucho en llegar. Desde que se inventó el teléfono, el contacto con las personas es más...*

*Divertido*

*Económico*

*Rápido*

*Personal*

*La radio y la televisión son medios de comunicación que permiten difundir información a diferentes niveles. Otra forma de enterarse de lo que sucede es mediante...*

*El cine*

*El mercado*

*Los vecinos*

*La prensa*

## GM6

## Sílabas y pseudopalabras

PE	MO	TE	RE	FI	CI
BO	DO	LU	DU	JA	CA
NE	PE	SE	VO	ZO	RO
BU	DU	FA	NYE	GI	CO
NYOL	SUL	FUL	NEL	TOL	PRA
FLE	BRE	GAL	POR	DRU	CER
MER	SAS	CIL	BUR	PLO	POL

tremin	misolin	gualaba
pinaca	ambalaca	belisidera
estripicar	miloter	pulita
sopirdel	alimota	caleña
latoca	famaloca	nalepo
trifumera	rofunna	pelarata



**A      B      C      D      E      F**  
**G      H      I      J      K      L**  
**LL     M      N      Ñ     O      P**  
**Q      R      S      T      U      V**  
**W      X      Y      Z**

<i>d</i>	<i>c</i>	<i>j</i>	<i>l</i>
<i>o</i>	<i>m</i>	<i>b</i>	<i>k</i>
<i>r</i>	<i>n</i>	<i>a</i>	<i>p</i>
<i>i</i>	<i>q</i>	<i>h</i>	<i>s</i>
<i>t</i>	<i>x</i>	<i>g</i>	<i>w</i>
<i>y</i>	<i>z</i>	<i>f</i>	<i>v</i>
<i>e</i>	<i>u</i>	<i>%</i>	<i>=</i>

GM8a

Copiar palabras

*Armario**Silla**Cama**Sillón**Sofá**Mesa**Percha**Pagar**Beber**Dormir**Comer**Peinarse**Lavarse**Fumar**Bailar**Jugar**Correr**Fútbol**Nadar**Tenis**Cortar**Barrer**Pintar**Coser**Planchar*

## GM8b

## Copiar palabras

Mujer

Hombre

Anciana

Anciano

Niña

Niño

Enfermera

Médico

Bombero

Policía

Cámara de fotos

Guitarra

Piano

Tambor

Trompeta

Cartas

Dados

Dominó

Muñeca

Tren de juguete

Libro

Periódico

Medicamentos

Termómetro

GM8c

Copiar palabras

*Pan**Huevo**Aceite**Sal**Azúcar**Vinagre**Longaniza**Jamón**Garbanzos**Judías**Guisantes**Queso**Mantequilla**Fideos**Macarrones**Galletas**Magdalena**Pastel**Ensalada**Bistec**Flan**Paella**Pollo asado**Sopa**Tortilla (a la francesa)**Huevo frito**Helado*

## GM8d

## Copiar palabras

*Pato*

*Canario*

*Paloma*

*Gallo*

*Gallina*

*Caballo*

*Gato*

*Perro*

*Oveja*

*Cerdo*

*Vaca*

*Elefante*

*León*

*Calamar*

*Almeja*

*Gamba*

*Agua*

*Leche*

*Refresco de naranja*

*Zumo de fruta*

*Cava*

*Vino*

*Café*

*Dinero*

GM8e

Copiar palabras

*Escoba**Cerillas**Despertador**Reloj**Aguja**Aguja de media**Ovillo de lana**Hilo (carrete)**Llave**Tijeras de cocina**Cenicero**Bombilla**Lámpara**Almohada**Manta**Pinza de tender**Gafas**Cigarro**Avión**Bicicleta**Camión**Coche**Moto**Barco*

## GM8f

## Copiar palabras

Cocina (fogones/horno)

Nevera

Teléfono

Televisor

Espejo

Papel higiénico

Pasta de dientes

Peine

Cepillo de dientes

Jabón

Toalla

Cafetera

Cazuela

Sartén

Taza

Cuchara

Cucharilla

Tenedor

Cuchillo

Vaso

Plato

Bolígrafo

Lápiz

Papel (hojas)

GM8g

Copiar palabras

*Bastón**Bolso**Cinturón**Corbata**Guantes**Pañuelo de bolsillo**Paraguas**Abrigo**Americana**Bata**Camisa**Jersey**Calcetines**Pantalones**Pijama**Zapatos**Zapatillas**Falda**Sujetador**Calzoncillos**Camiseta**Botón**Clavel**Margarita**Rosa**Cereza**Limón*



GM8h

Copiar palabras

*Fresa**Melón**Pera**Piña**Plátano**Manzana**Uva**Sandía**Naranja**Berenjena**Ajos**Alcachofa**Cebolla**Pepino**Col**Lechuga**Judía verde**Zanahoria**Tomate**Champiñón**Patata**Pimiento**Alicates**Martillo**Sierra*

GM9

Copiar palabras

*Revista**Columna**Recibidor**Diccionario*

--	--	--	--

*Jardinería**Basurero**Columpio**Impermeable*

--	--	--	--

*Culturismo**Ingeniería**Literatura**Enciclopedia*

--	--	--	--

*Electricidad**Asustadizo**Susplicacia**Restauración*

--	--	--	--

*Deportividad**Sostenidamente**Ultrasonorización**Deslumbrante*

--	--	--	--

GM10a

Copiar frases 1

En Semana Santa nuestros hijos se irán de vacaciones a un país del Caribe.

---

---

La señora Antonia se cayó por las escaleras de la oficina de Correos.

---

---

Telefonaremos al señor Juan para recordarle que venga a comer el domingo.

---

---

En la televisión dijeron que el domingo llovería mucho en el norte de Europa.

---

---

Debemos tener preparados todos los documentos para hacer la declaración de la renta.

---

---

Contaremos todas las monedas de cinco pesetas que tenemos en la hucha.

---

---

Iremos al banco a sacar dinero para pagar el alquiler del mes.

---

---

El hijo de nuestros amigos se casará el próximo domingo en Madrid.

---

---

El señor José estuvo tres días ingresado en la clínica.

---

Hemos de telefonar a nuestra hija para decirle que venga.

---

La hija de nuestros amigos se casará el próximo domingo.

---

## GM10b

## Copiar frases 2

Contaremos todas las monedas de cinco pesetas que tenemos.

---

Tenemos suficiente dinero para ir a cenar al restaurante.

---

Mi hija comprará un gran pastel de chocolate.

---

Mañana por la tarde vendrán tres invitados a casa.

---

El domingo iremos a casa de nuestra hija.

---

Llevaremos estos platos a la cocina para lavarlos.

---

Iremos al mercado y compraremos fruta para mañana.

---

El guardia urbano multa a los coches mal aparcados.

---

No nos queda nada de margarina en la nevera.

---

Con este dinero podemos comprar muchas cosas.

---

El pastel de chocolate era demasiado dulce.

---

Necesito una barra de pan de quilo.

---

GM10c

Copiar frases 3

Todos los niños van a la escuela.

---

Coge el plato de la mesa.

---

Mañana iremos a comprar un pastel.

---

Mira las flores de la ventana.

---

Cuelga esta camisa en aquella percha.

---

Juan vendrá mañana por la mañana.

---

Dame la pimienta del armario.

---

Ponle muy poco azúcar.

---

Bébetela leche caliente.

---

Abre la ventana completamente.

---

Lava el trapo de cocina.

---

Déjalo en el suelo de inmediato.

---

Riega las plantas del balcón.

---

Levántalo con las dos manos.

---

Puedes llevarlo a la cocina.

---

Coge la crema de afeitar.

---

Cierra la puerta completamente.

---

Coge la cuchara pequeña.

---

Ahora riega las plantas.

---

Coge el pintalabios.

---

GM10d

Copiar frases 4

Respiramos con la nariz. ....

Vemos con los ojos. ....

Acariciamos con las manos. ....

Deja la puerta abierta. ....

Saltamos con las piernas. ....

Levántalo con las manos. ....

¿Ves este vaso? ....

Coge la cuchara. ....

Dame la pimienta. ....

Riega las plantas. ....

Remueve el café. ....

Ponle azúcar. ....

Bébetela leche. ....

Abre la ventana. ....

Lava el plato. ....

Déjalo en el suelo. ....

Llévalo a la cocina. ....

Haremos la cama. ....

Saca eso del armario. ....

Aclara estas cosas. ....

Tiende la ropa. ....

Pon agua en el vaso. ....

Cierra la puerta. ....

Mira las flores. ....



GM11

Copiar letras

a b c d e f g h

i j k l m n o p

q r s t u v w x

y z A B C D E F

G H I J K L M N

O P Q R S T U V

W X Y Z % ; ? !

GM12a

Figuras simples y alternancias

L L L L L L

Blank space for writing practice.

X X X X X X

Blank space for writing practice.

O O O O O O

Blank space for writing practice.

GM12b

Alternancias

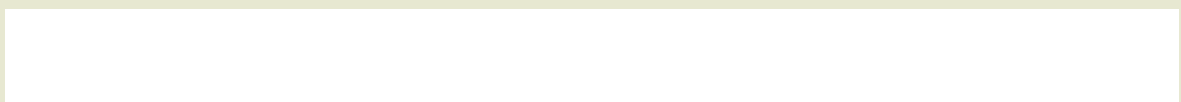
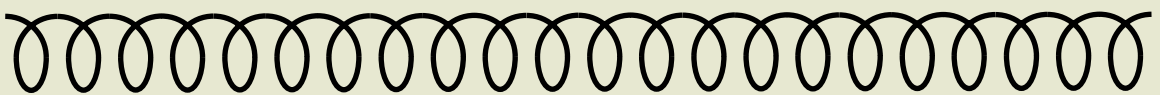
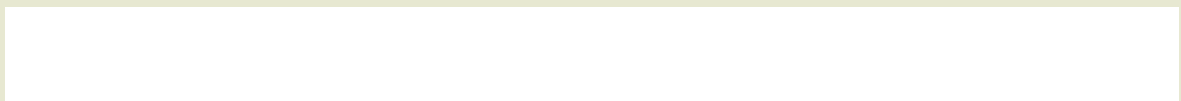
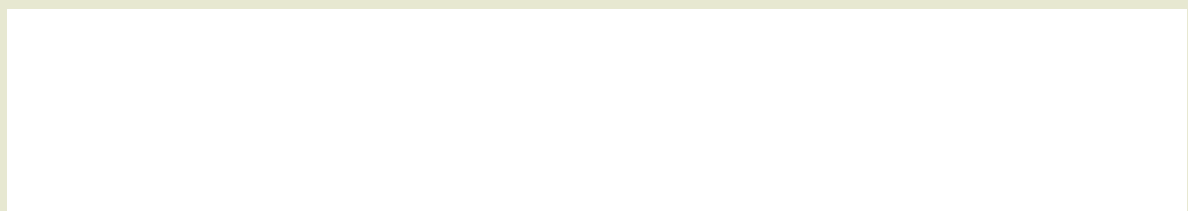
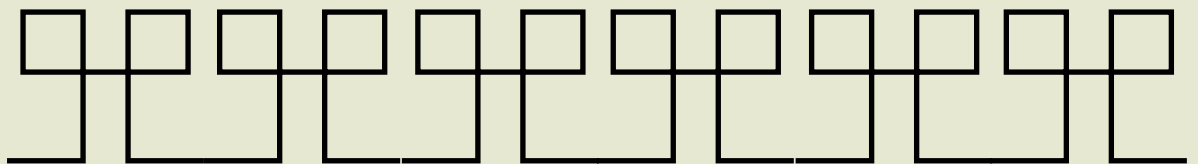
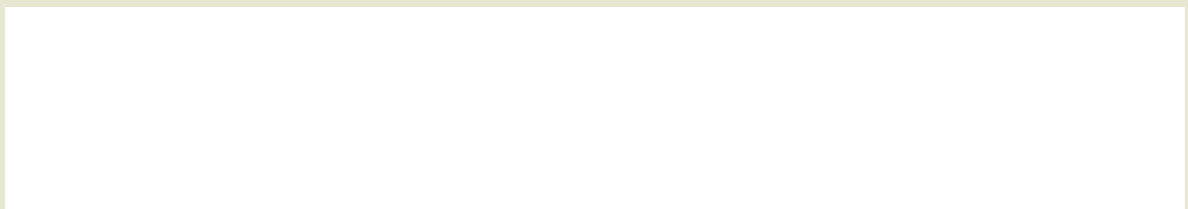
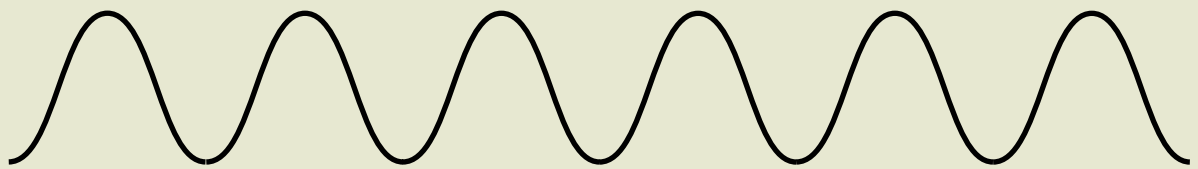





## H. Problemas aritméticos. Cálculo y gestión del dinero

1. Tu seguro caduca dentro de noventa días. **¿Cuántos meses faltan para que caduque?**
2. Tu espectáculo favorito se representa en la ciudad cada seis meses. Si la última actuación fue en mayo, **¿cuándo será la próxima?**
3. Si tu madre nació veintidós años antes que tú, **¿en qué año nació?**
4. Si debes tomar una medicación cada seis horas, **¿cuántas veces la tomarás en un día?**
5. Si una revista se publica cada dos semanas, **¿cuántas revistas se publicarán en un año?**
6. El señor y la señora Canales celebran hoy su quinceavo aniversario. **¿En qué año se casaron?**
7. Vas a una tienda con quinientas pesetas y vuelves de ella con trescientas cincuenta. **¿Cuánto has gastado?**

8. Vas al supermercado con mil pesetas y compras dos botellas de leche que valen, cada una, cien pesetas. **¿Qué cambio deben devolverte?**
  
9. Tienes ochocientas pesetas, pero le dejas trescientas cincuenta a tu hermana. **¿Cuánto te queda?**
  
10. Un libro vale 1.275 pesetas y tú tan sólo tienes 1.060. **¿Cuánto te falta?**
  
11. Tres personas van juntas a un concierto y pagan seiscientas pesetas por cada entrada. **¿Cuánto han pagado por las tres entradas?**
  
12. Tienes mil quinientas pesetas y pagas dos deudas de doscientas veinticinco cada una. **¿Cuánto te queda?**
  
13. **¿Cuánto dinero tienes si tienes dos monedas de cien y tres de veinticinco?**
  
14. Para preparar un plato necesitas tres huevos. Si has de triplicar la cantidad, **¿cuántos huevos necesitarás?**



1. María cumple hoy veinticinco años. **¿Qué año cumplirá los cincuenta?**
2. Si tienes una cita a las 9 en un lugar que está a media hora de tu casa, **¿a qué hora debes salir?**
3. Un amigo va a pasar a recogerte por casa a las 11.30 h. Te levantas a las 10.45 h. **¿De cuánto tiempo dispones para prepararte?**
4. El pastel que quieres hacer debe estar noventa minutos en el horno. Si lo pones a las 5.45 h, **¿a qué hora estará listo?**
5. Una película comienza a las 8.35 h en un cine que está a cuarenta y cinco minutos de tu casa. Si sales de casa a las 8.15 h, **¿con qué retraso llegarás al cine?**
6. Te cuentan que el edificio donde vives tiene una antigüedad de cuarenta y cuatro años y que tardaron dos años en construirlo. **¿Qué año comenzaron a construirlo?**
7. Uno de tus sobrinos nació en 1942. **¿Qué edad tiene ahora?**
8. Si tienes un vale de descuento de veinticinco pesetas para la compra de una revista que vale noventa, **¿qué cantidad deberás pagar en efectivo?**

9. Si deseas utilizar el doble de la cantidad de una receta que te pide medio quilo de azúcar, **¿qué cantidad de azúcar deberás utilizar?**
  
10. Tienes ciento cincuenta pesetas y quieres enviar varias cartas. **¿Cuántas podrás enviar si el sello de cada una cuesta veinte pesetas?**
  
11. Si los tres primeros minutos de una llamada telefónica valen ochenta pesetas y, cada minuto adicional, veinte, **¿cuánto te costará una llamada de cinco minutos de duración?**
  
12. En un peaje que cuesta cincuenta y cinco pesetas das tres monedas de veinticinco. **¿Qué cambio deben darte?**
  
13. Si tres naranjas cuestan noventa y nueve pesetas, **¿qué precio tendrá una sola?**
  
14. Por tener el coche una hora en un aparcamiento cobran ciento veinticinco pesetas. **¿Qué cantidad deberás pagar si lo dejas durante cuatro horas?**
  
15. Para una fiesta de tu nieto compras tres paquetes que tienen diez dulces cada uno. Si a la fiesta vinieran treinta y cinco niños, **¿cuántos dulces te faltarían?**

HM2

Cálculo

$$\begin{array}{r} 332 \\ + 514 \\ \hline \end{array}$$

$$\begin{array}{r} 620 \\ - 210 \\ \hline \end{array}$$

$$\begin{array}{r} 642 \\ \times 3 \\ \hline \end{array}$$

$$\begin{array}{r} 315 \\ + 210 \\ \hline \end{array}$$

$$\begin{array}{r} 890 \\ - 70 \\ \hline \end{array}$$

$$\begin{array}{r} 652 \\ \times 3 \\ \hline \end{array}$$

$$\begin{array}{r} 360 \\ + 215 \\ \hline \end{array}$$

$$\begin{array}{r} 997 \\ - 27 \\ \hline \end{array}$$

$$\begin{array}{r} 634 \\ \times 4 \\ \hline \end{array}$$

$$\begin{array}{r} 987 \\ + 20 \\ \hline \end{array}$$

$$\begin{array}{r} 748 \\ - 323 \\ \hline \end{array}$$

$$\begin{array}{r} 218 \\ \times 9 \\ \hline \end{array}$$

$$\begin{array}{r} 700 \\ + 50 \\ \hline \end{array}$$

$$\begin{array}{r} 989 \\ - 576 \\ \hline \end{array}$$

$$\begin{array}{r} 321 \\ \times 6 \\ \hline \end{array}$$

$$749 \underline{8}$$

$$462 \underline{2}$$

$$550 \underline{5}$$

$$890 \underline{6}$$

$$448 \underline{4}$$

$$951 \underline{3}$$

HM3

Cálculo

$$\begin{array}{r} 12 \\ + 4 \\ \hline \end{array}$$

$$\begin{array}{r} 35 \\ - 10 \\ \hline \end{array}$$

$$\begin{array}{r} 12 \\ \times 3 \\ \hline \end{array}$$

$$\begin{array}{r} 10 \\ + 20 \\ \hline \end{array}$$

$$\begin{array}{r} 22 \\ - 12 \\ \hline \end{array}$$

$$\begin{array}{r} 20 \\ \times 2 \\ \hline \end{array}$$

$$\begin{array}{r} 30 \\ + 97 \\ \hline \end{array}$$

$$\begin{array}{r} 67 \\ - 15 \\ \hline \end{array}$$

$$\begin{array}{r} 12 \\ \times 5 \\ \hline \end{array}$$

$$\begin{array}{r} 78 \\ + 15 \\ \hline \end{array}$$

$$\begin{array}{r} 79 \\ - 36 \\ \hline \end{array}$$

$$\begin{array}{r} 75 \\ \times 2 \\ \hline \end{array}$$

$$\begin{array}{r} 25 \\ + 7 \\ \hline \end{array}$$

$$\begin{array}{r} 97 \\ - 90 \\ \hline \end{array}$$

$$\begin{array}{r} 14 \\ \times 6 \\ \hline \end{array}$$

$$42 \overline{)6}$$

$$10 \overline{)4}$$

$$40 \overline{)5}$$

$$72 \overline{)9}$$

$$48 \overline{)8}$$

$$64 \overline{)7}$$

TABLA DE MULTIPLICAR		
1 x 0 = 0	2 x 0 = 0	3 x 0 = 0
1 x 1 = 1	2 x 1 = 2	3 x 1 = 3
1 x 2 = 2	2 x 2 = 4	3 x 2 = 6
1 x 3 = 3	2 x 3 = 6	3 x 3 = 9
1 x 4 = 4	2 x 4 = 8	3 x 4 = 12
1 x 5 = 5	2 x 5 = 10	3 x 5 = 15
1 x 6 = 6	2 x 6 = 12	3 x 6 = 18
1 x 7 = 7	2 x 7 = 14	3 x 7 = 21
1 x 8 = 8	2 x 8 = 16	3 x 8 = 24
1 x 9 = 9	2 x 9 = 18	3 x 9 = 27
1 x 10 = 10	2 x 10 = 20	3 x 10 = 30
4 x 0 = 0	5 x 0 = 0	6 x 0 = 0
4 x 1 = 4	5 x 1 = 5	6 x 1 = 6
4 x 2 = 8	5 x 2 = 10	6 x 2 = 12
4 x 3 = 12	5 x 3 = 15	6 x 3 = 18
4 x 4 = 16	5 x 4 = 20	6 x 4 = 24
4 x 5 = 20	5 x 5 = 25	6 x 5 = 30
4 x 6 = 24	5 x 6 = 30	6 x 6 = 36
4 x 7 = 28	5 x 7 = 35	6 x 7 = 42
4 x 8 = 32	5 x 8 = 40	6 x 8 = 48
4 x 9 = 36	5 x 9 = 45	6 x 9 = 54
4 x 10 = 40	5 x 10 = 50	6 x 10 = 60
7 x 0 = 0	8 x 0 = 0	9 x 0 = 0
7 x 1 = 7	8 x 1 = 8	9 x 1 = 9
7 x 2 = 14	8 x 2 = 16	9 x 2 = 18
7 x 3 = 21	8 x 3 = 24	9 x 3 = 27
7 x 4 = 28	8 x 4 = 32	9 x 4 = 36
7 x 5 = 35	8 x 5 = 40	9 x 5 = 45
7 x 6 = 42	8 x 6 = 48	9 x 6 = 54
7 x 7 = 49	8 x 7 = 56	9 x 7 = 63
7 x 8 = 56	8 x 8 = 64	9 x 8 = 72
7 x 9 = 63	8 x 9 = 72	9 x 9 = 81
7 x 10 = 70	8 x 10 = 80	9 x 10 = 90

HM5

Series

(Restar de 7 en 7)

 $100 - 93 - 86$  .....

(Continuar de 3 en 3)

 $3 - 6 - 9$  ..... $100 - 97 - 94$  ..... $20 - 16 - 12$  ..... $5 - 10 - 15$  ..... $100 - 95 - 90$  ..... $2 - 4 - 6 - 8$  ..... $20 - 18 - 16$  .....



HM6b

Efectuar operaciones con dos cifras

Efectuar operaciones con dos cifras

$$\begin{array}{r} 34 \\ + 56 \\ \hline \end{array}$$

$$\begin{array}{r} 45 \\ - 23 \\ \hline \end{array}$$

$$\begin{array}{r} 55 \\ \times 5 \\ \hline \end{array}$$

$$\begin{array}{r} 29 \\ + 67 \\ \hline \end{array}$$

$$\begin{array}{r} 75 \\ - 25 \\ \hline \end{array}$$

$$12 \overline{)1}$$

$$\begin{array}{r} 99 \\ + 61 \\ \hline \end{array}$$

$$\begin{array}{r} 60 \\ - 30 \\ \hline \end{array}$$

$$59 \overline{)4}$$

$$\begin{array}{r} 28 \\ + 37 \\ \hline \end{array}$$

$$\begin{array}{r} 13 \\ \times 2 \\ \hline \end{array}$$

$$89 \overline{)3}$$

$$\begin{array}{r} 37 \\ + 12 \\ \hline \end{array}$$

$$\begin{array}{r} 26 \\ \times 5 \\ \hline \end{array}$$

$$77 \overline{)1}$$

$$\begin{array}{r} 37 \\ - 11 \\ \hline \end{array}$$

$$\begin{array}{r} 99 \\ \times 1 \\ \hline \end{array}$$

$$45 \overline{)5}$$

$$\begin{array}{r} 85 \\ - 24 \\ \hline \end{array}$$

$$\begin{array}{r} 67 \\ \times 2 \\ \hline \end{array}$$

$$37 \overline{)2}$$



HM7

Signos de cálculo

+

-

×

:

Dividir

Sumar

Restar

Multiplicar

HM8a

Cálculo

$$\begin{array}{r} 15 \\ + 5 \\ \hline \end{array}$$

$$\begin{array}{r} 19 \\ - 7 \\ \hline \end{array}$$

$$\begin{array}{r} 10 \\ + 10 \\ \hline \end{array}$$

$$\begin{array}{r} 20 \\ - 8 \\ \hline \end{array}$$

$$\begin{array}{r} 10 \\ + 9 \\ \hline \end{array}$$

$$\begin{array}{r} 15 \\ - 5 \\ \hline \end{array}$$

$$\begin{array}{r} 12 \\ + 8 \\ \hline \end{array}$$

$$\begin{array}{r} 12 \\ - 3 \\ \hline \end{array}$$

$$\begin{array}{r} 16 \\ + 3 \\ \hline \end{array}$$

$$\begin{array}{r} 14 \\ - 2 \\ \hline \end{array}$$

HM8b

Cálculo

$$\begin{array}{r} 2 \\ + 3 \\ \hline \end{array}$$

$$\begin{array}{r} 6 \\ - 2 \\ \hline \end{array}$$

$$\begin{array}{r} 5 \\ + 8 \\ \hline \end{array}$$

$$\begin{array}{r} 7 \\ - 5 \\ \hline \end{array}$$

$$\begin{array}{r} 6 \\ + 2 \\ \hline \end{array}$$

$$\begin{array}{r} 8 \\ - 4 \\ \hline \end{array}$$

$$\begin{array}{r} 7 \\ + 4 \\ \hline \end{array}$$

$$\begin{array}{r} 5 \\ - 4 \\ \hline \end{array}$$

$$\begin{array}{r} 7 \\ + 2 \\ \hline \end{array}$$

$$\begin{array}{r} 9 \\ - 3 \\ \hline \end{array}$$

## HM9

## Serie 1

<b>12</b>	<b>987</b>	<b>976</b>	<b>89</b>	<b>231</b>
<b>26</b>	<b>19.873</b>	<b>35</b>	<b>532</b>	<b>1.009</b>
<b>189</b>	<b>5.974</b>	<b>7</b>	<b>43.127</b>	<b>450</b>
<b>320</b>	<b>4.003</b>	<b>3</b>	<b>29.203</b>	<b>45</b>
<b>9</b>	<b>302</b>	<b>100</b>	<b>500</b>	<b>1.609</b>
<b>2</b>	<b>7.030</b>	<b>999</b>	<b>906</b>	<b>175</b>

## Serie 2

<b>1.000</b>	<b>2.000</b>	<b>3.000</b>	<b>4.000</b>	<b>5.000</b>
<b>6.000</b>	<b>7.000</b>	<b>8.000</b>	<b>9.000</b>	<b>10.000</b>



## HM11

## Serie 1

12	100	51	64	23
39	15	78	18	7

## Serie 2

79	100	78	77	23
39	15	16	18	17

## Serie 3

10	20	30	40	50
60	70	80	90	100

## Serie 4

32	56	27	98	75
69	54	12	38	5
72	20	89	1	47
8	56	65	40	100

## HM12

1	2	3	4	5
6	7	8	9	10
11	12	13	14	15
16	17	18	19	20
21	22	23	24	25
26	27	28	29	30
31	32	33	34	35
36	37	38	39	40
41	42	43	44	45
46	47	48	49	50
51	52	53	54	55
56	57	58	59	60
61	62	63	64	65
66	67	68	69	70
71	72	73	74	75
76	77	78	79	80
81	82	83	84	85
86	97	88	89	90
91	92	93	94	95
96	97	98	99	100

## HM13

## Serie 1

1	2	3	4	5
6	7	8	9	10
11	12	13	14	15
16	17	18	19	20

## Serie 2

7	8	14	18	3
10	20	1	19	4
17	9	5	12	13
2	16	15	11	6







## HM14

## Serie 1

1      2      3      4      5

6      7      8      9      10

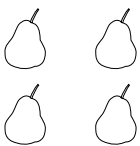
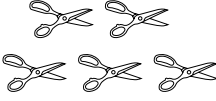
## Serie 2

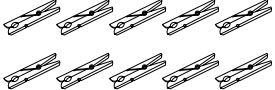
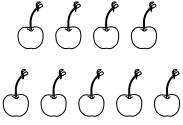
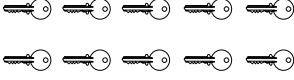
<p><b>1</b></p>  <p>Uno</p>	<p><b>2</b></p>  <p>Dos</p>	<p><b>3</b></p>  <p>Tres</p>
<p><b>4</b></p>  <p>Cuatro</p>	<p><b>5</b></p>  <p>Cinco</p>	
<p><b>6</b></p>  <p>Seis</p>	<p><b>7</b></p>  <p>Siete</p>	<p><b>8</b></p>  <p>Ocho</p>
<p><b>9</b></p>  <p>Nueve</p>	<p><b>10</b></p>  <p>Diez</p>	

## HM15

Serie 1

6	3	4	7	10
2	9	1	8	5

Ordenar los números

.....	.....	.....	.....	.....
.....	.....	.....	.....	.....

HM16

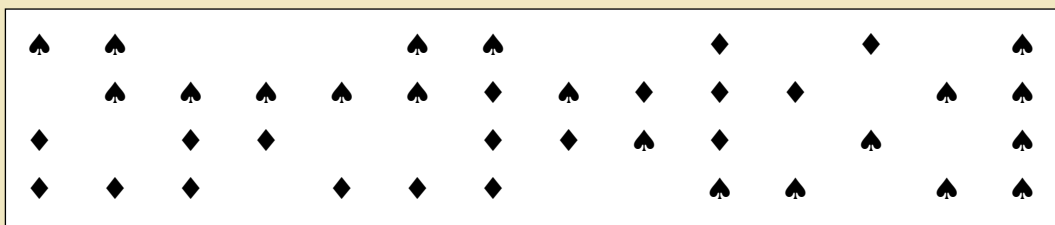
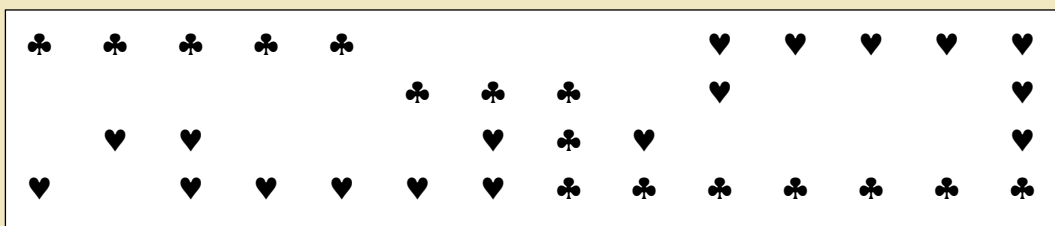
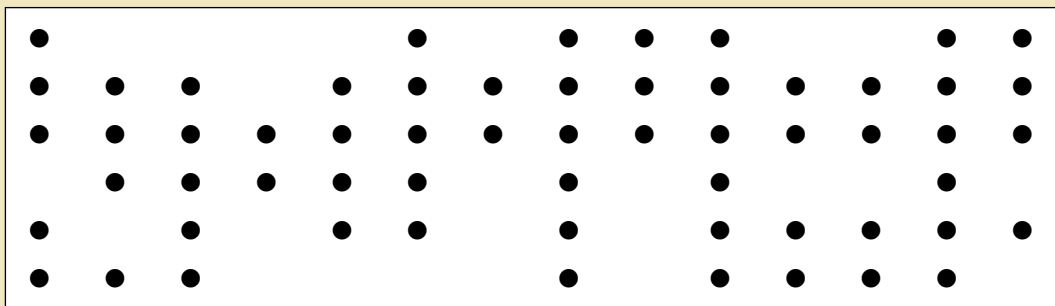
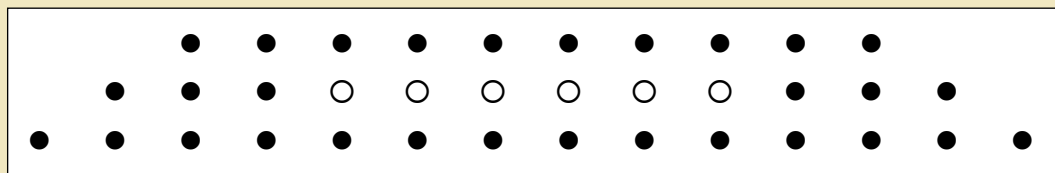
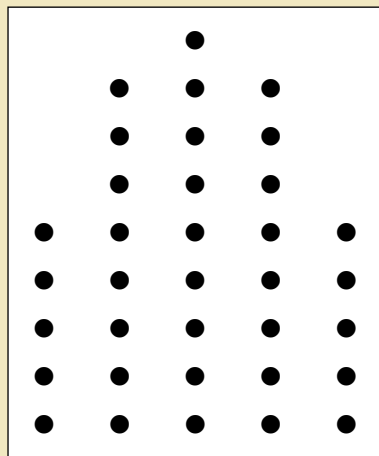
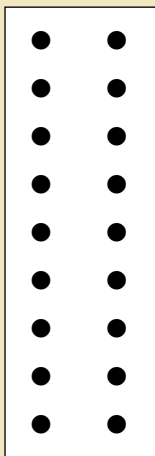
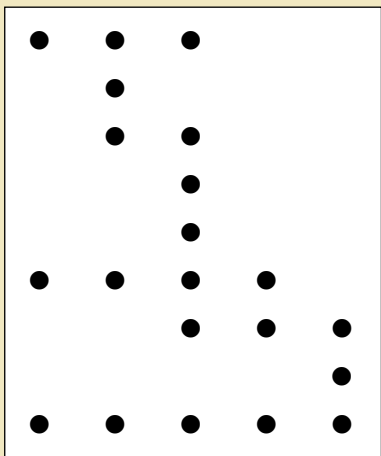

HM17

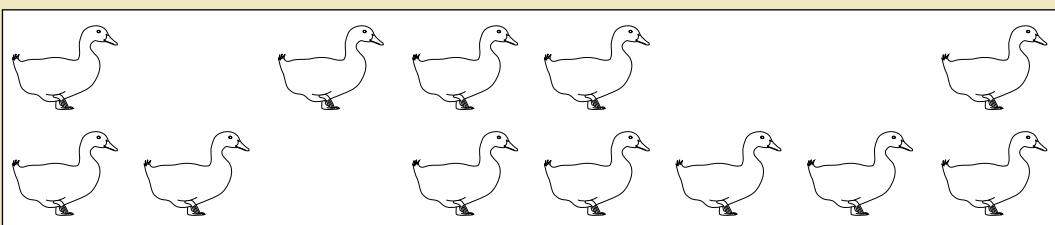
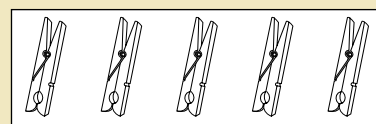
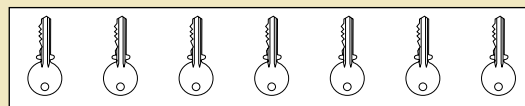
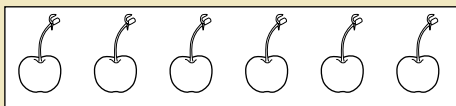
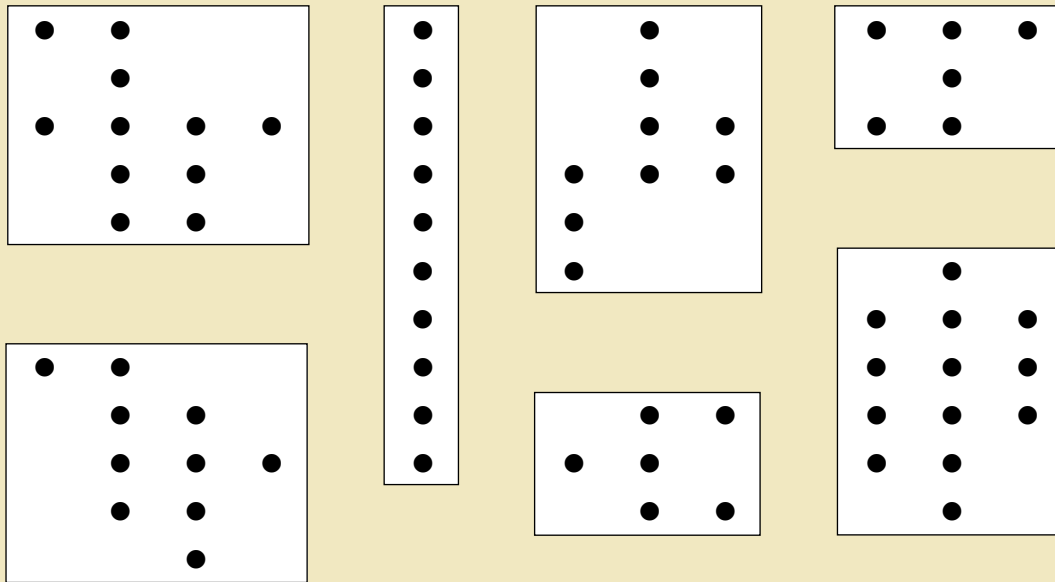
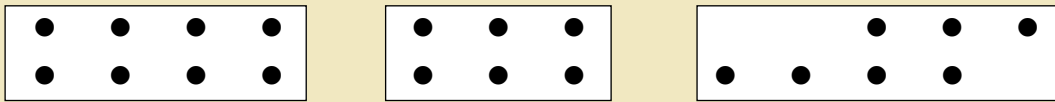



## Apéndice 1

### Hojas resumen de evaluación, planificación y control\*

\* Las hojas que se presentan en este apéndice se han diseñado para facilitar la estructuración de la evaluación, la planificación y el control de las intervenciones. No constituyen una suplantación de los registros propios de una historia clínica o de los registros realizados mediante tests y escalas específicas presentes en la literatura.



**EXPLORACIÓN NEUROPSICOLÓGICA (Resumen modelo Test Barcelona)**

Nombre..... Apellidos..... Fecha ..... Responsable.....

I: Muy grave: totalmente incapaz; G: Grave; M: Moderado; D: Discreto (pequeños errores); N: Normal

ÁMBITO NEUROPSICOLÓGICO	RENDIMIENTOS OBSERVADOS	Graduación				
		I	G	M	D	N
Lenguaje: capacidad de comunicación general						
Orientación en persona						
Orientación en lugar						
Orientación en tiempo						
Lenguaje automático: meses, días, contar...						
Inversión del lenguaje automático						
Repetición de palabras						
Repetición de frases						
Denominación de objetos e imágenes						
Respuesta denominando						
Evocación de animales en un minuto						
Comprensión del lenguaje: palabras, órdenes						
Comprensión del lenguaje: abstracta y compleja						
Lectura: expresión en voz alta						
Lectura: comprensión						
Mecánica de la escritura y dictado						
Denominación escrita						
Escritura narrativa						
Gesto: simbólico de comunicación						
Gesto: mimica de uso de objetos						
Uso secuencial de objetos (manipulación)						
Praxis constructiva gráfica						
Reconocimiento de imágenes superpuestas						
Reconocimiento/emparejamiento de caras						
Tareas con colores						
Tareas táctiles						
Reconocimiento de dedos y del cuerpo						
Orientación derecha/izquierda						
Reconocimiento auditivo						
Memoria verbal						
Memoria visual						
Cálculo						
Problemas aritméticos						
Abstracción: semejanzas, refranes						
Velocidad psicomotora (claves)						
Construcción tridimensional (cubos)						
Otros						



## RESUMEN DE EVALUACIÓN DE CAPACIDADES

Nombre..... Apellidos..... Fecha..... Responsable.....

I: Muy grave: totalmente incapaz; G: Grave; M: Moderado; D: Discreto (pequeños errores); N: Normal

ÁMBITO COGNITIVO Y FUNCIONAL	Graduación					RENDIMIENTOS OBSERVADOS
	I	G	M	D	N	
Audición						
Visión						
Capacidad cognitiva general						
Orientación						
Lenguaje y comunicación						
Conducta e interacción social						
Conciencia de enfermedad						
Participación en tareas						
Vestido						
Baño						
Aseo						
Uso del retrete						
Acto de comer						
Control de esfínteres						
Coordinación motora, movilidad						
Conductas anómalas						
Riesgos (fuga, caídas...)						
Otros:						
Soporte familiar/social						

Resumen general: Especificar los posibles trastornos psicológicos y del comportamiento

GDS: ..... MMSE: .....

Implicaciones en la intervención cognitiva

Fármacos:

**PROCESOS DE INTERVENCIÓN POR ÁREAS COGNITIVAS**

Nombre.....	Apellidos.....	Fecha.....	Responsable.....		
ÁREA	CAPACIDAD/PROBLEMA	OBJETIVOS	INTERVENCIONES	RESULTADOS	Fecha.....
A. LENGUAJE					
B. ORIENTACIÓN					
C. ACTIVIDADES SENSORIALES. ATENCIÓN-CONCENTRACIÓN					
D. ESQUEMA CORPORAL					
E. MEMORIA					
F. GESTUALIDAD (PRAXIS)					
G. LECTURA Y ESCRITURA					
H. PROBLEMAS ARITMÉTICOS. CÁLCULO Y GESTIÓN DEL DINERO					
I. FUNCIONES EJECUTIVAS					
J. ACTIVIDADES SIGNIFICATIVAS Y DE LA VIDA DIARIA					

CLASE DE RESULTADOS: 1=N=Normal; 2=MM=Moderadamente mejor; 3=DM=Discretamente mejor; 4=SC=Sin cambios; 5=DP=Discretamente peor; 6=MP=Moderadamente peor; 7=NP=Notablemente peor

## PROCESOS DE INTERVENCIÓN POR CAPACIDADES Y ACTIVIDADES

Nombre.....	Apellidos.....	Fecha.....	Responsable.....	RESULTADOS	Fecha.....
ÁREA	CAPACIDAD/PROBLEMA	OBJETIVOS	INTERVENCIONES		
Sensorial/Perceptiva (audición, visión)					
Física/Movilidad					
Cognitiva general, orientación, lenguaje y comunicación					
Psicológica (soporte, problemas específicos)					
Comportamiento (especificar)					
Social/ Interacción psicosocial					
Espiritual/Cultural. Distraerse/Diversirse					
Vestido/Aseo					
Higiene: Bañarse, lavarse					
Nutrición/Alimentarse Control del peso					
Retrete/Esfínteres					
Impresión global					

CLASE DE RESULTADOS: 1=N=Normal, 2=MM=Moderadamente mejor, 3=DM=Discretamente mejor, 4=SC=Sin cambios, 5=DP=Discretamente peor, 6=MP=Moderadamente peor, 7=NP=Notablemente peor



**PROGRAMACIÓN SEMANAL DE ACTIVIDADES**

Nº	Nombre	Apellidos	Fecha							Responsable
Día	LUNES	MARTES	MIÉRCOLES	JUEVES	VIERNES	SÁBADO	DOMINGO			
8:00										
8:30										
9:00										
9:30										
10:00										
10:30										
11:00										
11:30										
12:00										
12:30										
1:00										
1:30										
2:00										
2:30										
3:00										
3:30										
4:00										
4:30										
5:00										
5:30										
6:00										
6:30										
7:00										
7:30										
8:00										
8:30										
9:00										
9:30										

# Apéndice 2

## Recortables



## Vocabulario recortable



yo	en	demasiado	un
tú	entre	menos	una
él	hasta	más	unos
ella	fuera	poco	unas
nosotros	donde	mucho	el
vosotros	junto	cuanto	la
ellos	encima	nada	los
ellas	debajo	sin	las
sí	cerca	todo	grande
no	antes	bien	pequeño
a	ahora	mal	pequeña
aquí	pronto	¿	limpio
allá	después	?	sucio
abajo	todavía	+	cerrado
arriba	nunca	-	abierto
sobre	siempre	x	mojado
detrás	bastante	:	seco
delante	alguno	¡	vacío
dentro	algo	!	con



---

un	demasiado	en	yo
una	menos	entre	tú
unos	más	hasta	él
unas	poco	fuera	ella
el	mucho	donde	nosotros
la	cuanto	junto	vosotros
los	nada	encima	ellos
las	sin	debajo	ellas
grande	todo	cerca	sí
pequeño	bien	antes	no
pequeña	mal	ahora	a
limpio	¿	pronto	aquí
sucio	?	después	allá
cerrado	+	todavía	abajo
abierto	-	nunca	arriba
mojado	x	siempre	sobre
seco	:	bastante	detrás
vacío	¡	alguno	delante
con	!	algo	dentro

---

## Vocabulario recortable



lleno	fuerte	nuestro	pues
rápido	débil	nuestra	también
lento	bueno	otro	tampoco
grueso	malo	otra	todos
delgado	lejano	y	todas
blando	cercano	ni	vuestro
duro	temprano	o	vuestra
alto	durante	por	vuestros
bajo	ya	pero	vuestras
caliente	mientras	que	me
frío	a menudo	este	mi
largo	tarde	esta	se
corto	nadie	aquel	derecha
estrecho	alguien	aquella	izquierda
ancho	mío	estos	es
joven	tuyo	estas	son
viejo	suyo	tal	eran
nuevo	le	cual	serán
antiguo	lo	cuales	tiene

---

pues	nuestro	fuerte	lleno
también	nuestra	débil	rápido
tampoco	otro	bueno	lento
todos	otra	malo	grueso
todas	y	lejano	delgado
vuestro	ni	cercano	blando
vuestra	o	temprano	duro
vuestros	por	durante	alto
vuestras	pero	ya	bajo
me	que	mientras	caliente
mi	este	a menudo	frío
se	esta	tarde	largo
derecha	aquel	nadie	corto
izquierda	aquella	alguien	estrecho
es	estos	mío	ancho
son	estas	tuyo	joven
eran	tal	suyo	viejo
serán	cual	le	nuevo
tiene	cuales	lo	antiguo

---

## Alfabeto recortable



a	b	d	f	i	ll	ñ	p	s	u
a	b	e	f	j	ll	ñ	q	s	u
a	b	e	g	j	m	ñ	q	s	u
a	b	e	g	j	m	ñ	q	s	v
a	c	e	g	j	m	o	q	s	v
a	c	e	g	k	m	o	r	s	v
a	c	e	h	k	m	o	r	t	v
a	c	e	h	k	m	o	r	t	x
a	c	e	h	k	m	o	r	t	x
a	c	e	h	l	m	o	r	t	x
a	c	e	i	l	n	o	r	t	x
a	c	e	i	l	n	o	r	t	y
a	d	e	i	l	n	p	r	t	y
a	d	f	i	l	n	p	r	t	y
a	d	f	i	l	n	p	r	u	y
b	d	f	i	l	n	p	s	u	z
b	d	f	i	l	n	p	s	u	z
b	d	f	i	ll	n	p	s	u	z
b	d	f	i	ll	ñ	p	s	u	z

---

u	s	p	ñ	ll	i	f	d	b	a
u	s	q	ñ	ll	j	f	e	b	a
u	s	q	ñ	m	j	g	e	b	a
v	s	q	ñ	m	j	g	e	b	a
v	s	q	o	m	j	g	e	c	a
v	s	r	o	m	k	g	e	c	a
v	t	r	o	m	k	h	e	c	a
x	t	r	o	m	k	h	e	c	a
x	t	r	o	m	k	h	e	c	a
x	t	r	o	m	l	h	e	c	a
x	t	r	o	n	l	i	e	c	a
y	t	r	o	n	l	i	e	c	a
y	t	r	p	n	l	i	e	d	a
y	t	r	p	n	l	i	f	d	a
y	u	r	p	n	l	i	f	d	a
z	u	s	p	n	l	i	f	d	b
z	u	s	p	n	l	i	f	d	b
z	u	s	p	n	ll	i	f	d	b
z	u	s	p	ñ	ll	i	f	d	b

---

## Números recortables

✂

1	21	41	61	81	1	21	41	61	81
2	22	42	62	82	2	22	42	62	82
3	23	43	63	83	3	23	43	63	83
4	24	44	64	84	4	24	44	64	84
5	25	45	65	85	5	25	45	65	85
6	26	46	66	86	6	26	46	66	86
7	27	47	67	87	7	27	47	67	87
8	28	48	68	88	8	28	48	68	88
9	29	49	69	89	9	29	49	69	89
10	30	50	70	90	10	30	50	70	90
11	31	51	71	91	11	31	51	71	91
12	32	52	72	92	12	32	52	72	92
13	33	53	73	93	13	33	53	73	93
14	34	54	74	94	14	34	54	74	94
15	35	55	75	95	15	35	55	75	95
16	36	56	76	96	16	36	56	76	96
17	37	57	77	97	17	37	57	77	97
18	38	58	78	98	18	38	58	78	98
19	39	59	79	99	19	39	59	79	99
20	40	60	80	100	20	40	60	80	100

---

81	61	41	21	1	81	61	41	21	1
82	62	42	22	2	82	62	42	22	2
83	63	43	23	3	83	63	43	23	3
84	64	44	24	4	84	64	44	24	4
85	65	45	25	5	85	65	45	25	5
86	66	46	26	6	86	66	46	26	6
87	67	47	27	7	87	67	47	27	7
88	68	48	28	8	88	68	48	28	8
89	69	49	29	9	89	69	49	29	9
90	70	50	30	10	90	70	50	30	10
91	71	51	31	11	91	71	51	31	11
92	72	52	32	12	92	72	52	32	12
93	73	53	33	13	93	73	53	33	13
94	74	54	34	14	94	74	54	34	14
95	75	55	35	15	95	75	55	35	15
96	76	56	36	16	96	76	56	36	16
97	77	57	37	17	97	77	57	37	17
98	78	58	38	18	98	78	58	38	18
99	79	59	39	19	99	79	59	39	19
100	80	60	40	20	100	80	60	40	20